

**Kratki liniowe LMT**

## Kratki Liniowe LMT

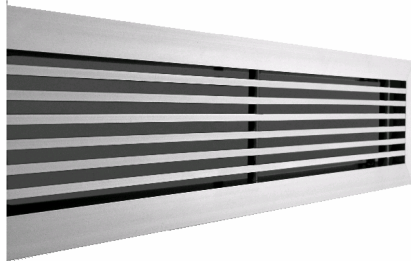

### Opis Produktu

Kratki liniowe LMT stosowane są do pomieszczeń użyteczności publicznej typu: kawiarnie, restauracje, biura. Przeznaczone do montażu sufitowego jak i ściennego chętnie stosowane są do pomieszczeń o własnej stylistyce architektonicznej. Stosowane są w systemach wentylacji, klimatyzacji oraz ogrzewania jako nawiewne i wywiewne elementy zakańczające. Nawiew powietrza odbywa się prostopadle do czoła powierzchni kratki lub może być skierowany pod kątem 15°. Kratki liniowe serii LMT mogą być wyposażone w przeciwbieżną przepustnicę do regulacji przepływu powietrza. Montaż odbywa się za pomocą wkrętów bądź na zatrzask przy użyciu ramki montażowej. Standardowe wykonanie kratki aluminium anoda.

### Cechy Produktu

- Wymiary od 150x75mm do 1000x500mm
- Nawiew pod kątem 0° i 15°
- Wydajność powietrza od 200 do 10000 m<sup>3</sup>/h
- Montaż w suficie, ścianie
- Możliwość wyposażenia w przepustnicę przeciwbieżną do regulacji strumienia powietrza
- Montaż za pomocą widocznych wkrętów, ukrytych lub ramki montażowej na zatrzask
- Kratka; wykonanie aluminium anoda, przepustnica stal ocynkowana malowana na czarno
- Możliwość malowania na dowolny kolor z palety RAL
- Opcjonalnie skrzynka rozprężna wyposażona w przepustnicę bądź izolację akustyczną

### Wymiary

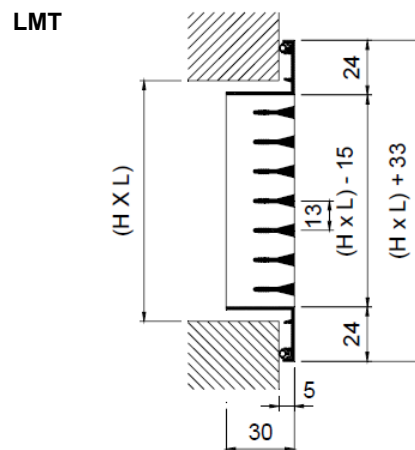

LMT-15

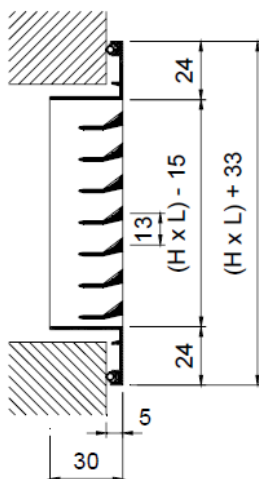

LMT-DD

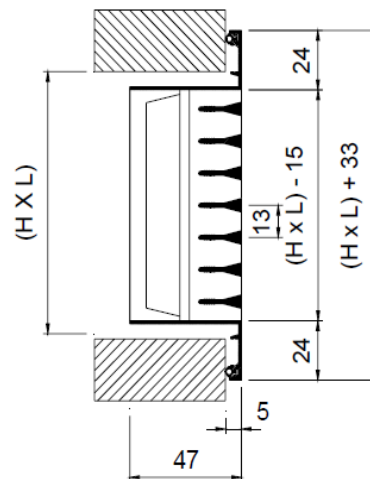

## Kratki Liniowe LMT

A90/LMT

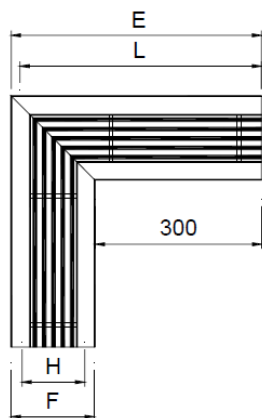

H	E	L	F
75	408	391,5	108
100	433	416,5	133
125	458	441,5	158
150	483	466,5	183
200	533	516,5	233
250	583	566,5	283
300	633	616,5	333

LMT+SP

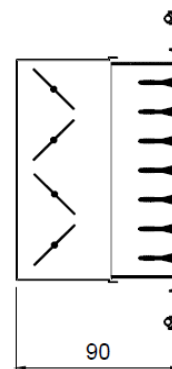

EMP

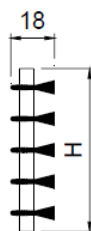
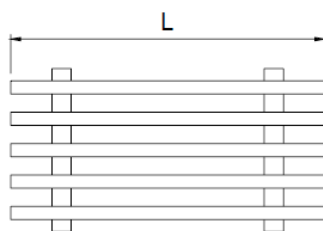

LMT+TP

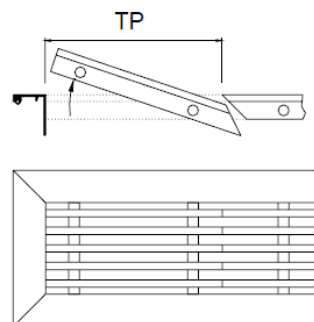

### Montaż

Typ S

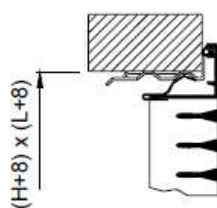

- kratka mocowana na zatrzask, wymagana ramka montażowa CM

Typ O

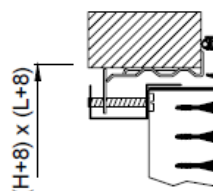

- kratka mocowana za pomocą ukrytych wkrętów, śrub, wymagana ramka montażowa CM

Typ T

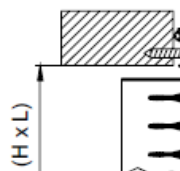

- kratka mocowana za pomocą widocznych wkrętów, śrub

## Kratki Liniowe LMT

### Efektywna powierzchnia wypływu A [m<sup>2</sup>]

H [mm]	L [mm]												
	150	200	250	300	350	400	450	500	600	700	800	900	1000
75	0,004	0,006	0,007	0,009	0,010	0,012	0,014	0,015	0,019	0,022	0,025	0,028	0,032
100	0,006	0,008	0,010	0,013	0,015	0,017	0,020	0,022	0,027	0,031	0,036	0,041	0,045
150	0,010	0,014	0,018	0,023	0,026	0,030	0,034	0,038	0,046	0,054	0,062	0,070	0,078
200	0,014	0,019	0,025	0,031	0,036	0,041	0,046	0,052	0,063	0,073	0,084	0,095	0,106
250	0,018	0,025	0,031	0,039	0,045	0,052	0,059	0,065	0,079	0,093	0,106	0,120	0,133
300	0,022	0,030	0,038	0,047	0,054	0,063	0,071	0,079	0,095	0,112	0,128	0,145	0,161
350	0,026	0,036	0,046	0,056	0,066	0,076	0,085	0,095	0,115	0,135	0,155	0,174	0,194
400	0,030	0,041	0,052	0,064	0,075	0,086	0,098	0,109	0,131	0,154	0,177	0,199	0,222
450	0,034	0,046	0,059	0,072	0,084	0,097	0,110	0,122	0,148	0,173	0,198	0,224	0,249
500	0,038	0,052	0,066	0,080	0,094	0,108	0,122	0,136	0,164	0,192	0,220	0,249	0,277

### Rozkład strumienia

Lamele – pozycja 0° bez efektu sufitowego

AL0,2

Lb = AL0,2 x 0,53  
bv = AL 0,2 x 0,12  
bh = AL. 0,2 x 0,40

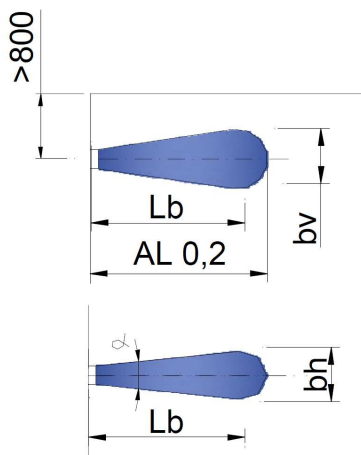

Lamele – pozycja 0° z efektem sufitowym

AL'0,2 = AL0,2 x 1,33

Lb = AL 0,2 x 0,70  
bv = AL0,2 x 0,106  
bh = AL. 0,2 x 0,53

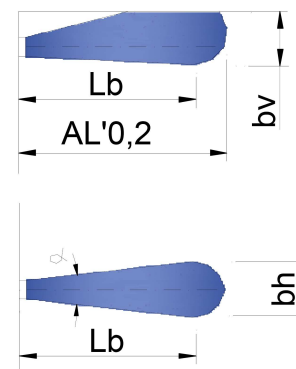

## Kratki Liniowe LMT

### Dobór Szczegółowy

Strumień powietrza [m<sup>3</sup>/h], prędkość efektywna [m/s], spadek ciśnienia [Pa], poziom hałasu [dB(A)]

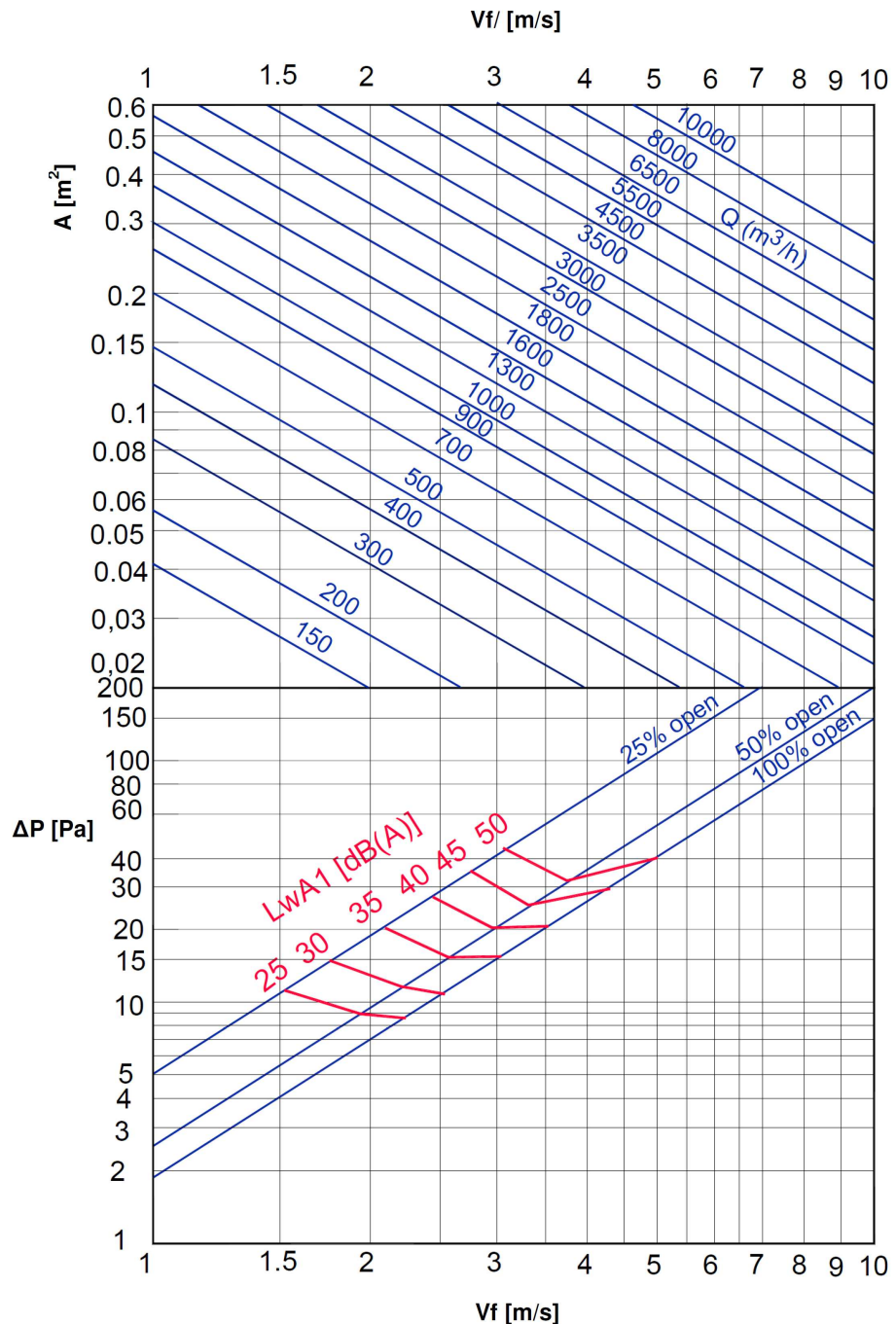
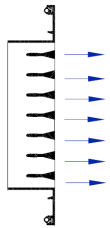

Zalecana prędkość:

Vmin [m <sup>3</sup> /h]	Vmax [m <sup>3</sup> /h]
2,0	3,5

$$Q \text{ [m}^3\text{/h]} = V_f \times A \times 3600$$

$$Q \text{ [l/s]} = V_f \times A \times 1000$$

Współczynnik korekcyjny dla  $L_{WA1}$ :

A [m <sup>2</sup> ]	0,01	0,02	0,05	0,1	0,2	0,4
Kf	-9	-6	-3	-	+4	+7

$$L_{WA} = L_{WA1} + K_f$$



## Kratki Liniowe LMT

### OZNACZENIA

- Q – strumień powietrza [ $m^3/h$ ]
- Vf – prędkość efektywna [m/s]
- Lw – poziom mocy akustycznej [dB(A)]
- $\Delta P$  – spadek ciśnienia [Pa]
- A – powierzchnia efektywna [ $m^2$ ]
- $L_{0,2}$  – zasięg strumienia [m]

### KOD ZAMÓWIENIA

#### Kratka

LMT - aaa - bb - ccc x ccc - d - eee

#### Wersja

- 15 – lamele pod kątem 15°
- DD – lamele kratki przestawne
- ARI – z zakończeniem z lewej strony, powyżej 2m
- ARD – z zakończeniem z prawej strony, powyżej 2m
- INT – bez zakończeń, powyżej 4m
- EMP – tylko środkowe lamele

#### Wyposażenie

- SP – przepustnica
- A90 – łącznik o koncie 90°
- TP – rewizja z kratką

#### Wymiar

150x75....1000x500

#### Typ montażu

S, O, T

#### Kolor

RAL

### PRZYKŁAD ZAMÓWIENIA

LMT-DD-500x200-SP-RAL9010