

Nawiewnik Liniowy KL (KLV)



Opis Produktu

Nawiewniki liniowe serii KL (KLV) stosowane są w pomieszczeniach użyteczności publicznej typu: kawiarnie, restauracje, kina, biura, hotele, gdzie warunki podwyższonego komfortu są wymagane. Nawiewany strumień powietrza posiada duże zdolności indukowania powietrza z pomieszczenia. Nawiewniki tego typu posiadają przestawne deflektory, które pozwalają na dowolne ukierunkowanie strumienia powietrza w wyniku czego nawiew może być poziomy, pośredni bądź pionowy. Nawiewniki typu KLS posiadają dodatkowo wbudowane przepustnice do regulacji powietrza, przez co każda szczelina może być indywidualnie regulowana. Standardowo nawiewniki tego typu wykonane są z aluminium i charakteryzują niskim poziomem hałasu oraz niewielkim spadkiem ciśnienia, co pozwala na dogodną współpracę z instalacjami fancoilowymi. Poprzez dowolne ukierunkowanie strumienia powietrza np. jedna szczelina pionowo, dwie poziomo, nawiewniki tego typu mogą być stosowane w pomieszczeniach o wysokich wymaganiach architektonicznych.

Cechy Produktu

- Regulacja kierunku strumienia powietrza
- Regulacja przepływu strumienia powietrza (KLS)
- Wydajność powietrza od 50 do 120 m³/h na 1m długości
- Przystawne deflektory, nawiew poziomy, pośredni, pionowy
- Standardowe długości: 800, 1000, 1200, 1500, 2000mm
- Standardowa ilość szczelin od 1 do 6
- Temperatura pracy od Δt_p od -10 do +15 K
- Wysokość montażu od 2,6 do 6,5 m
- Niski poziom hałasu, niski spadek ciśnienia
- Montaż za pomocą poprzeczki bądź sprężyny na docisk.
- Wykonanie aluminium anodowane (przewodnice dodatkowo mogą być wykonane z ABS, kolor czarny, biały)
- Możliwość malowania na dowolny kolor z Palety RAL
- Opcjonalnie skrzynka rozprężna wyposażona w przepustnicę lub izolację akustyczną
- Możliwość wykonania dowolnej długości szczeliny np. 1472mm

Wymiary



Nawiew poziomy

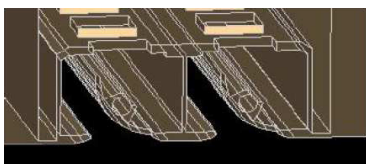

Nawiew pionowy

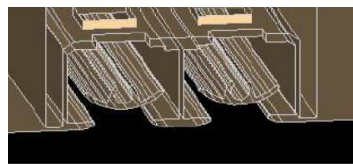

Nawiewnik Liniowy KL (KLV)

Nawiew poziomy

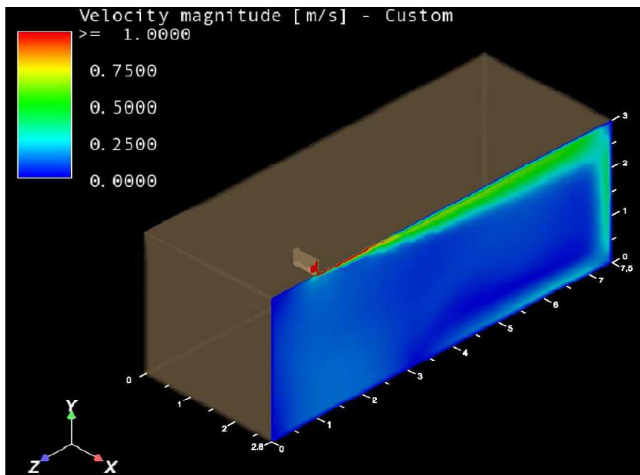

Nawiew pionowy

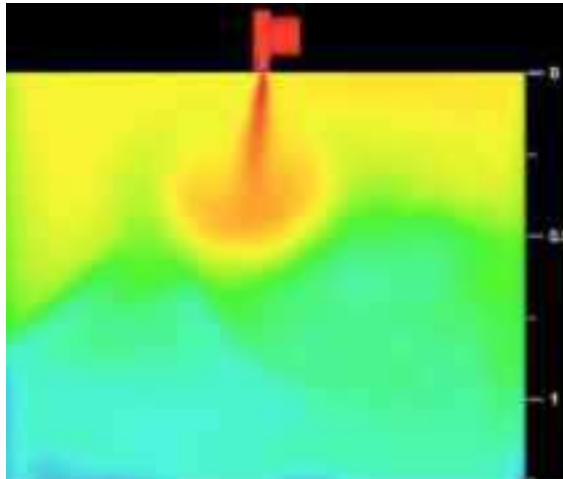

Badania i testy przeprowadzone poprzez



Wymiary

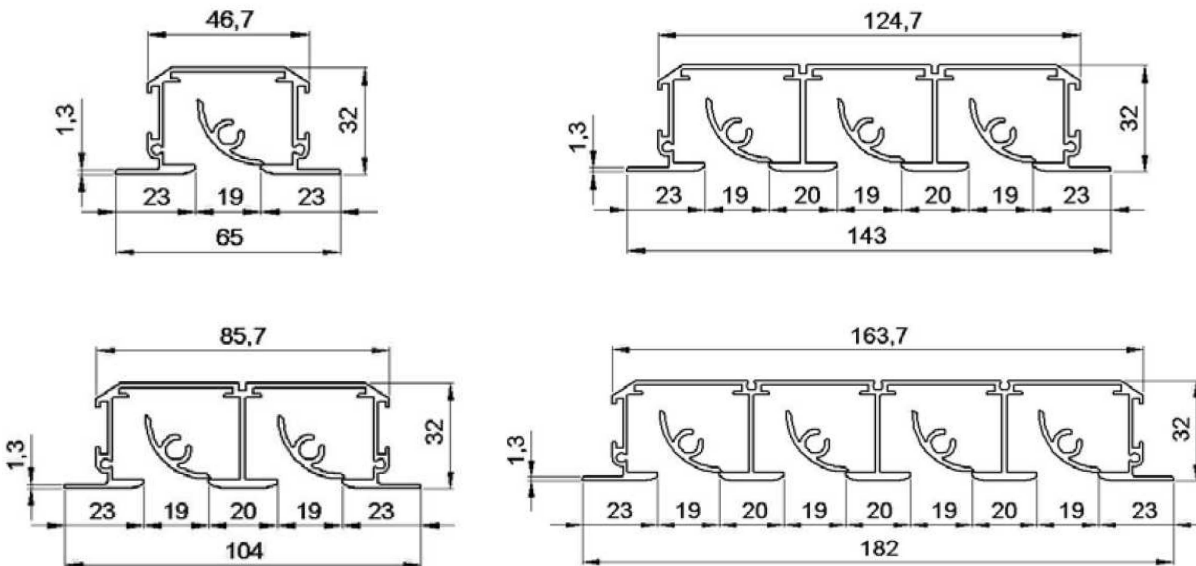

Powierzchnia efektywna [m ²] dla nawiewnika L = 1m	1 szczelina	2 szczeliny	3 szczeliny	4 szczeliny	5 szczelin	6 szczelin
Nawiew poziomy	0,00845	0,01650	0,02287	0,03070	0,03840	0,04574
Nawiew pionowy	0,01478	0,02890	0,04328	0,05700	0,07123	0,08550

Nawiewnik Liniowy KL (KLV)

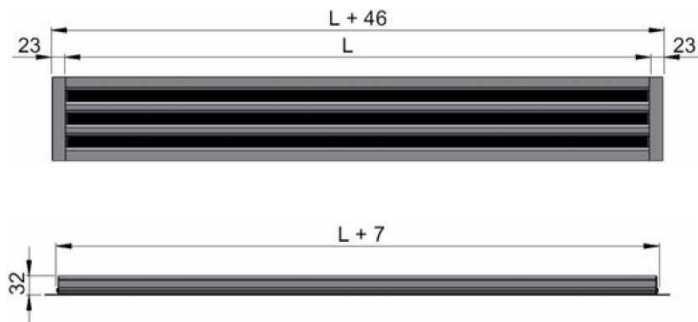

Ilość szczelin	Długość [mm]	Szerokość [mm]
1	L+15	57
2	L+15	95
3	L+15	134
4	L+15	177

Wymiar otworu montażowego pod nawiewnik
Przykład: nawiewnik 1 szczelinowy L=1200mm
wymiar otworu: 2015x57mm

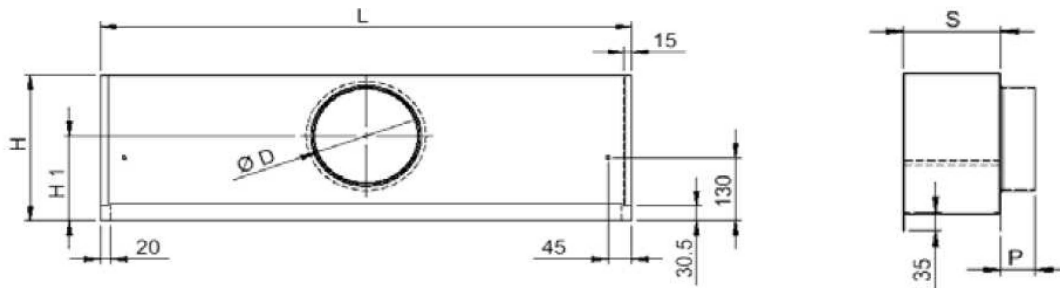

Ilość szczelin	H [mm]	H1 [mm]	ØD [mm]	S [mm]	P [mm]	P1 [mm]
1	200	110	125	52	51	60
2	250	145	160	91	51	60
3	300	175	200	130	51	60
4	300	177	200	169	51	60
5	315	170	250	210	51	60
6	365	190	300	249	51	60

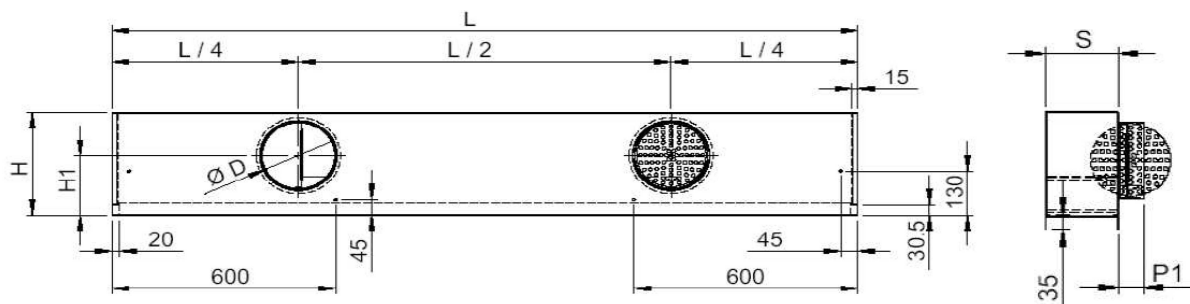

Nawiewnik Liniowy KL (KLV)

Szybki Dobór

Model	Strumień powietrza Q [m ³ /h]na[1m]	Zasięg poziomy L _{0,20} [m]	Spadek ciśnienia ΔP [Pa]	Poziom hałasu L _w [dB(A)]
KLV 1	[50-120]	[1,2-6,7]	[9-55]	[11-35]
KLV 2	[70-240]	[1,2-8,3]	[5-60]	[5-40]
KLV 3	[100-340]	[2,2-9,6]	[4-54]	[7-42]
KLV 4	[130-420]	[3,2-10,4]	[5-51]	[10-44]
KLV 5	[170-560]	[4,5-11,9]	[5-49]	[11-45]
KLV 6	[200-700]	[5,5-13,0]	[4-53]	[11-46]

Dane dla Δtp=10 K

Wykres doboru

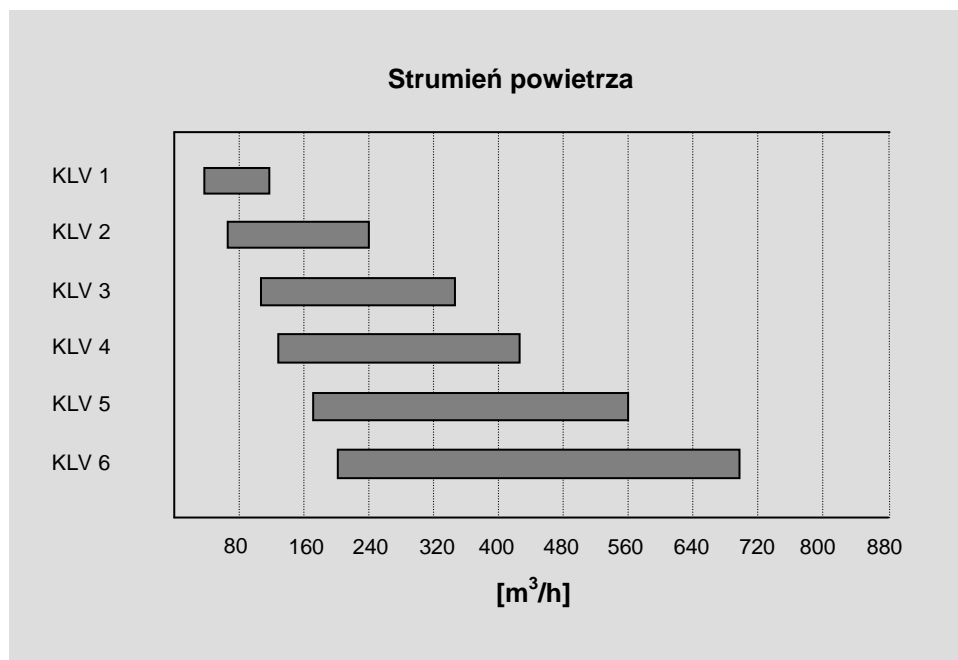

Nawiewnik Liniowy KL (KLV)

Dobór Szczegółowy

Strumień powietrza [m^3/h], zasięg strumienia [m], prędkość strumienia powietrza [m/s]

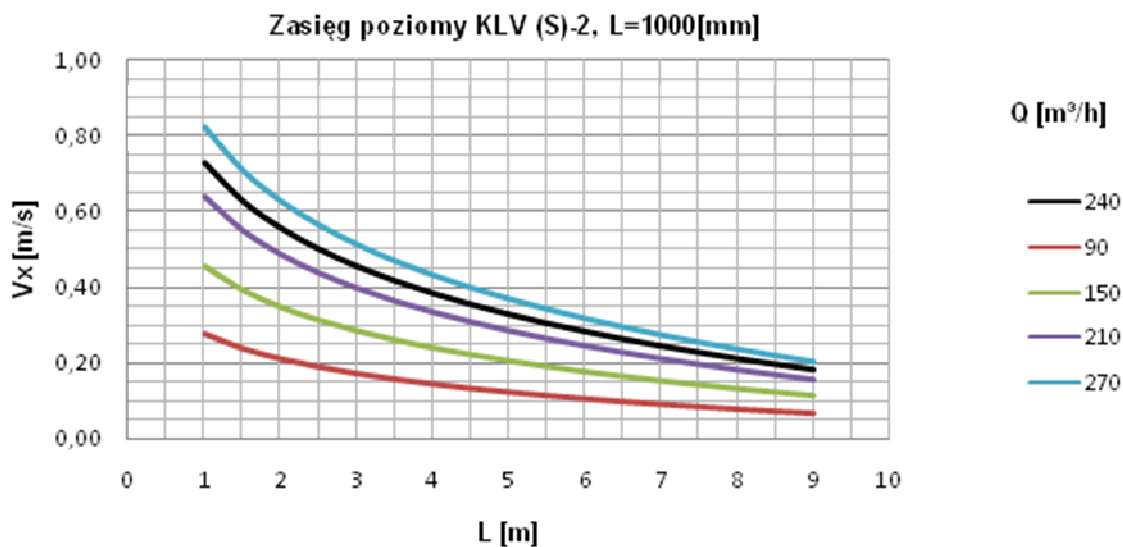
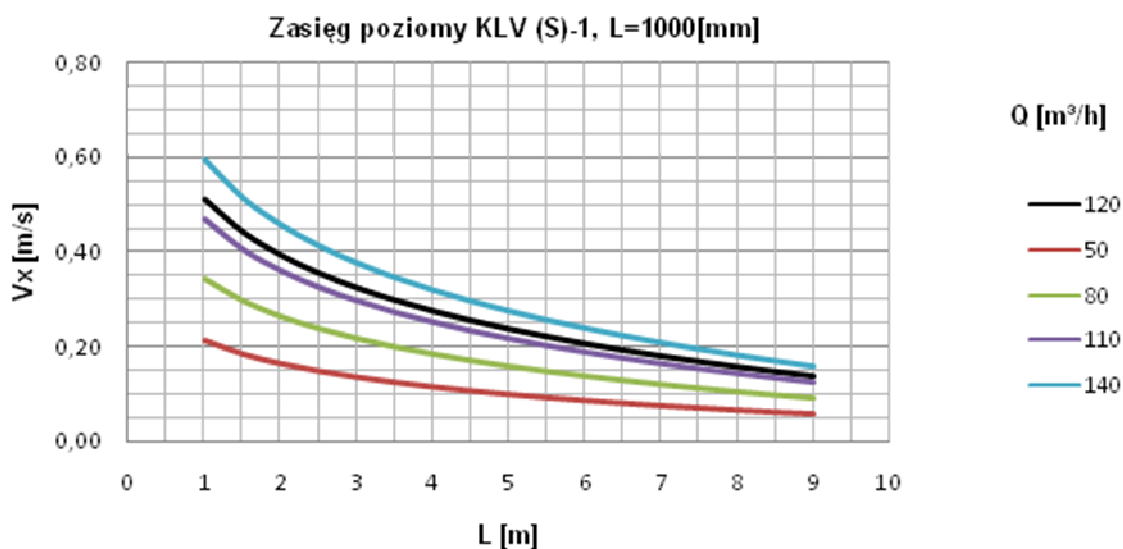

- dane dla nawiewnika z skrzynką rozprężną

Nawiewnik Liniowy KL (KLV)

Dobór Szczegółowy

Strumień powietrza [m^3/h], zasięg strumienia [m], spadek ciśnienia [Pa], poziom hałasu [dB(A)]

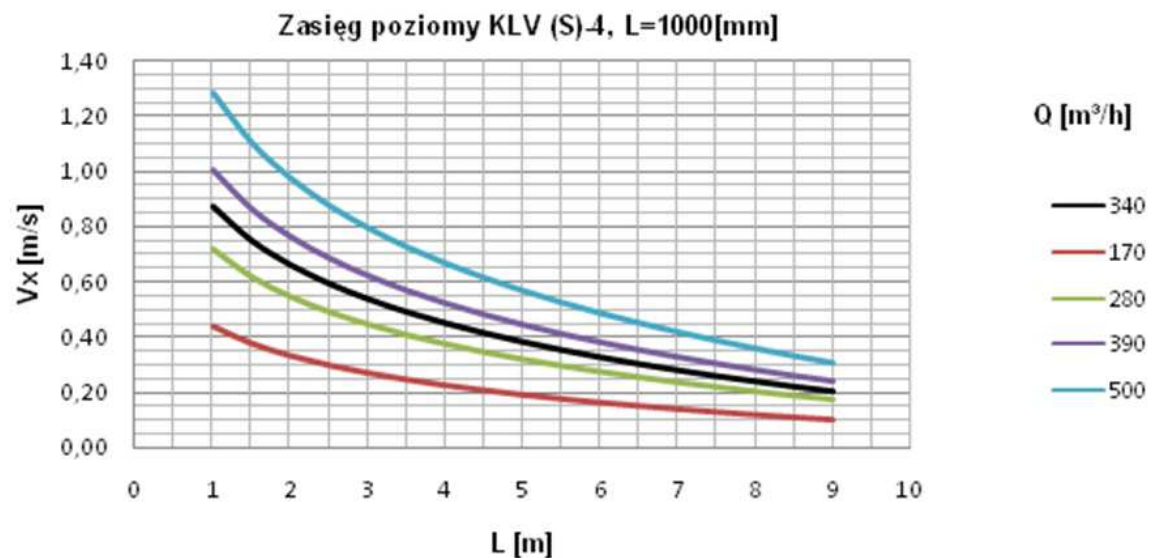
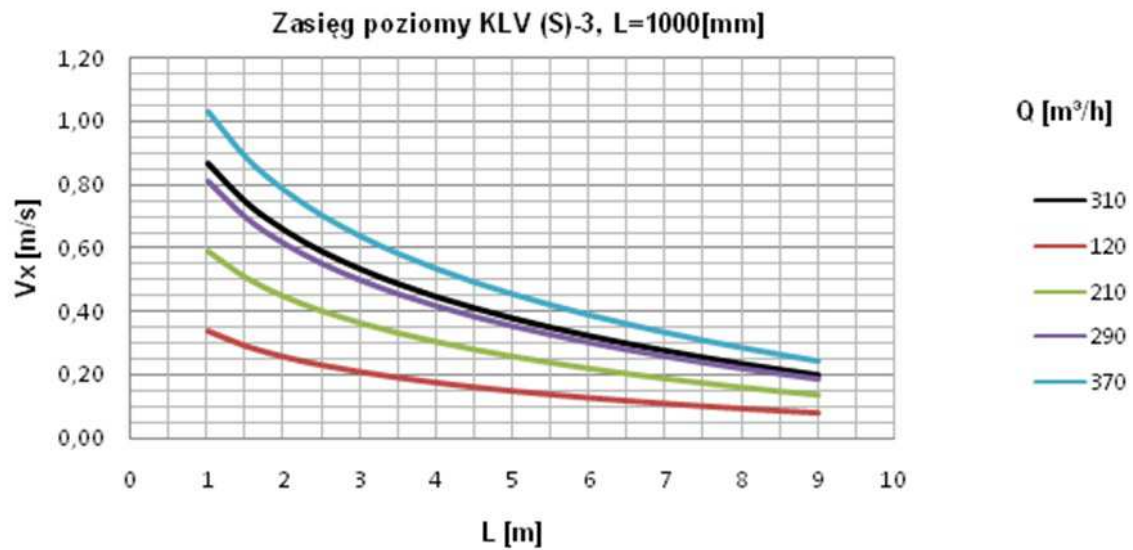

- dane dla nawiewnika z skrzynką rozprężną

Nawiewnik Liniowy KL (KLV)

Dobór Szczegółowy

Strumień powietrza [m^3/h], zasięg strumienia [m], spadek ciśnienia [Pa], poziom hałasu [dB(A)]

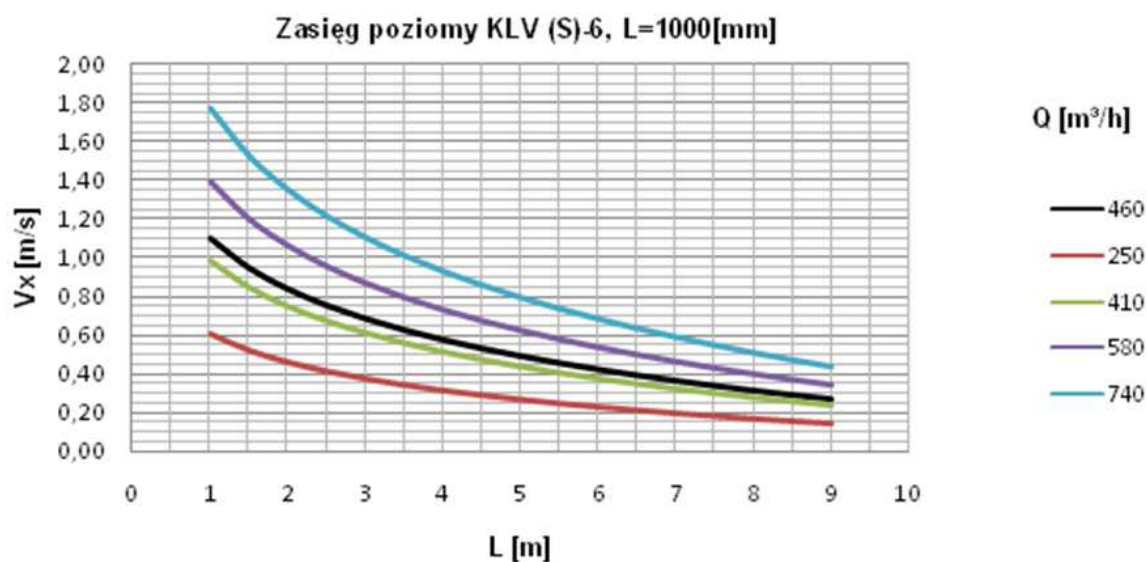
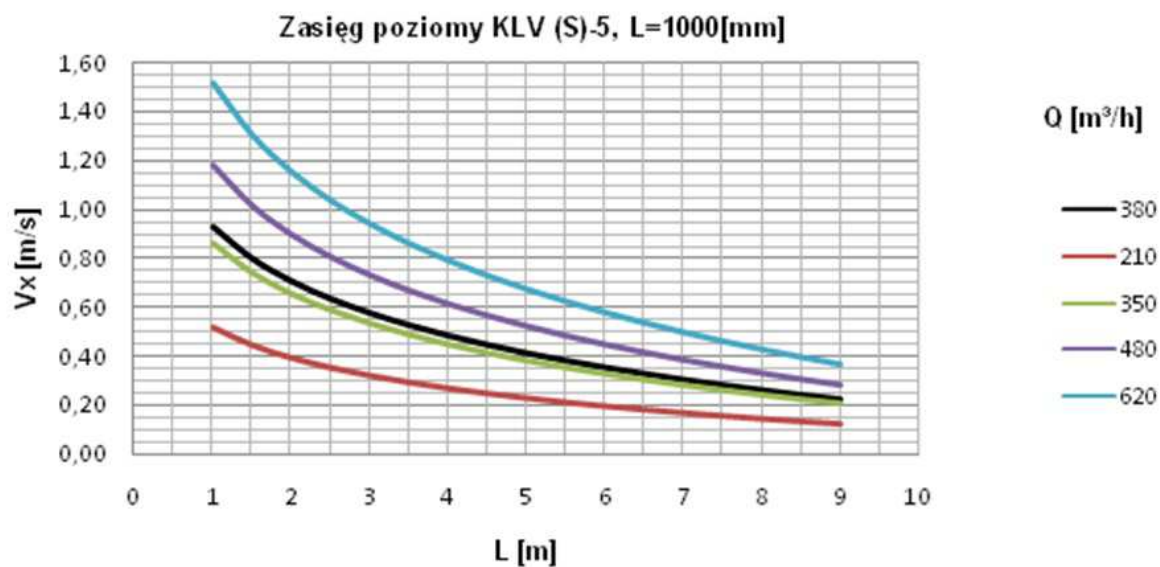

- dane dla nawiewnika z skrynką rozprężną

Nawiewnik Liniowy KL (KLV)

Dobór Szczegółowy

Strumień powietrza [m³/h], zasięg pionowy strumienia [m]

Zasięg pionowy KLV (S)-1 L=1000[mm]

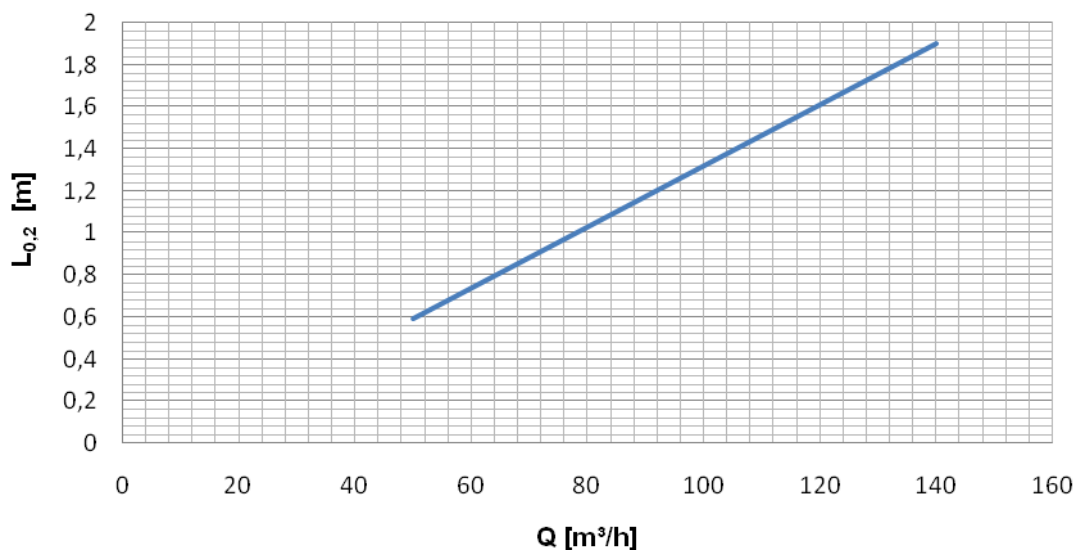

Zasięg pionowy KLV (S)-2 L=1000[mm]

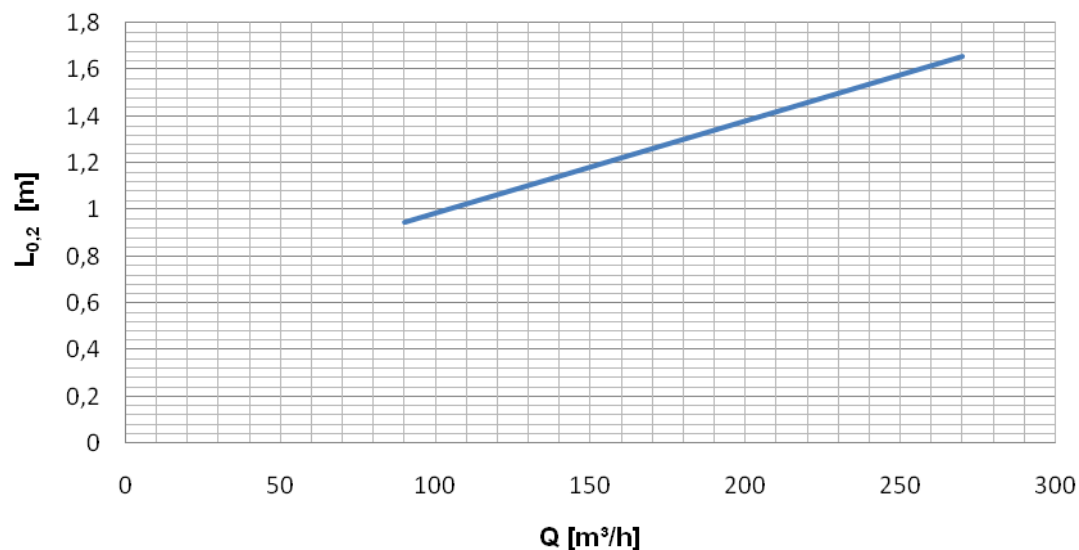

- dane dla nawiewnika z skrzynką rozprężną

Nawiewnik Liniowy KL (KLV)

Dobór Szczegółowy

Strumień powietrza [m^3/h], zasięg pionowy strumienia [m]

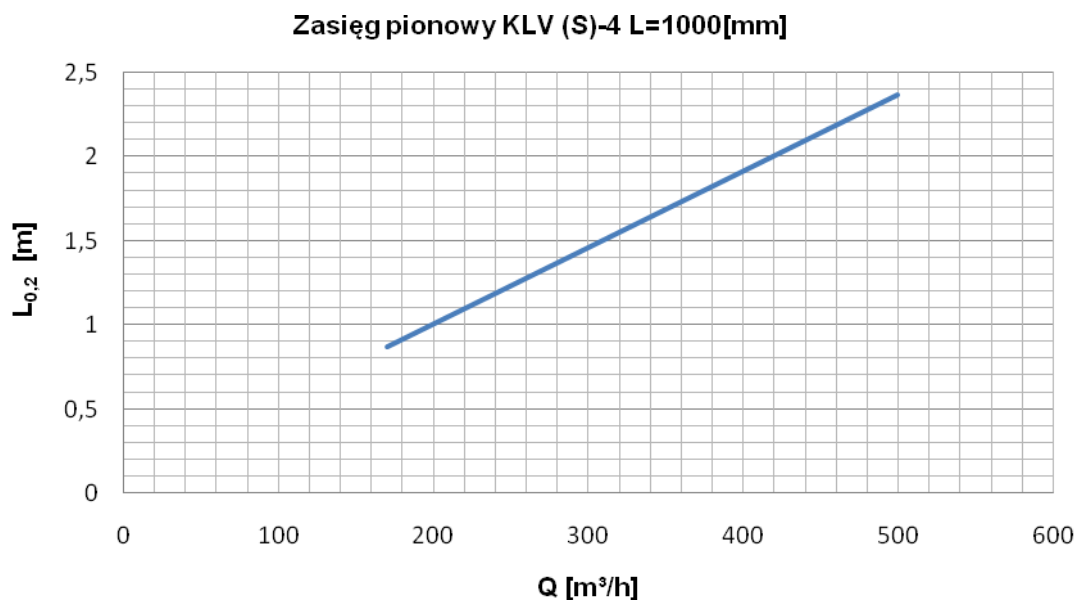
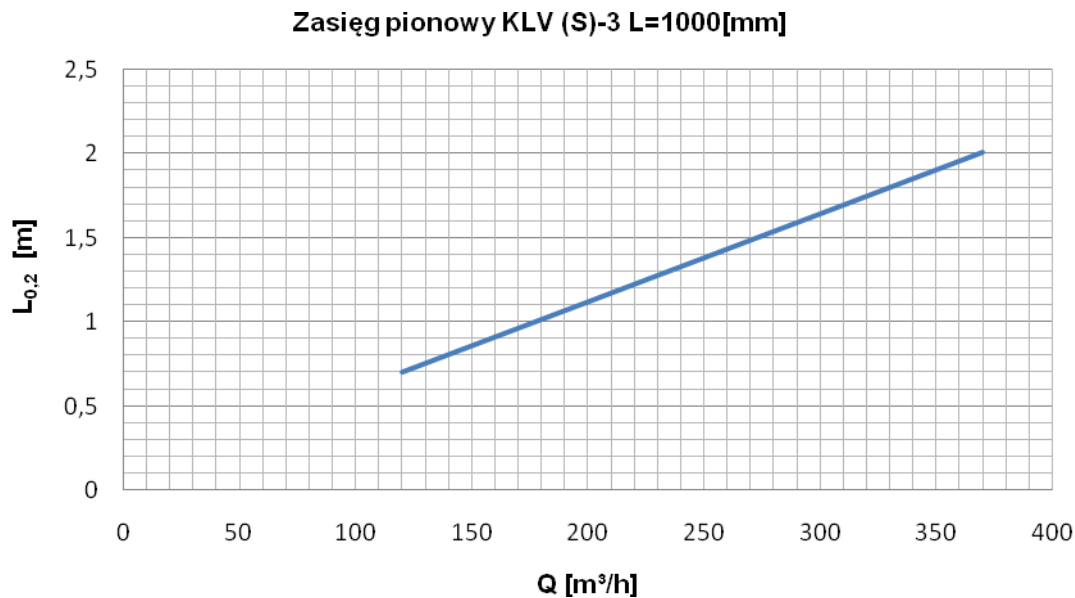

- dane dla nawiewnika z skrzynką rozprężną

Nawiewnik Liniowy KL (KLV)

Dobór Szczegółowy

Strumień powietrza [m^3/h], zasięg pionowy strumienia [m]

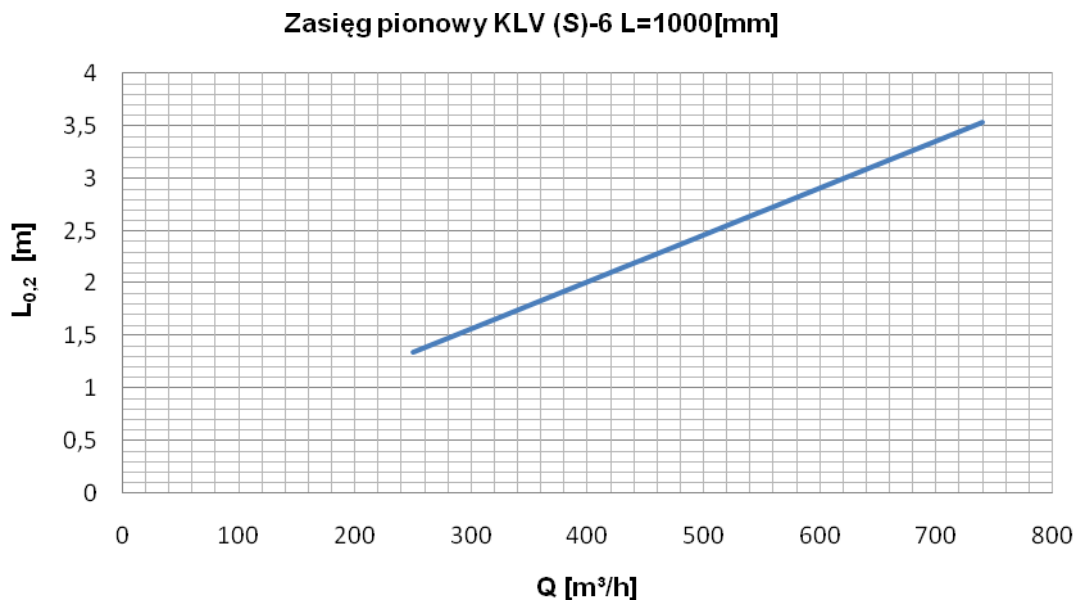
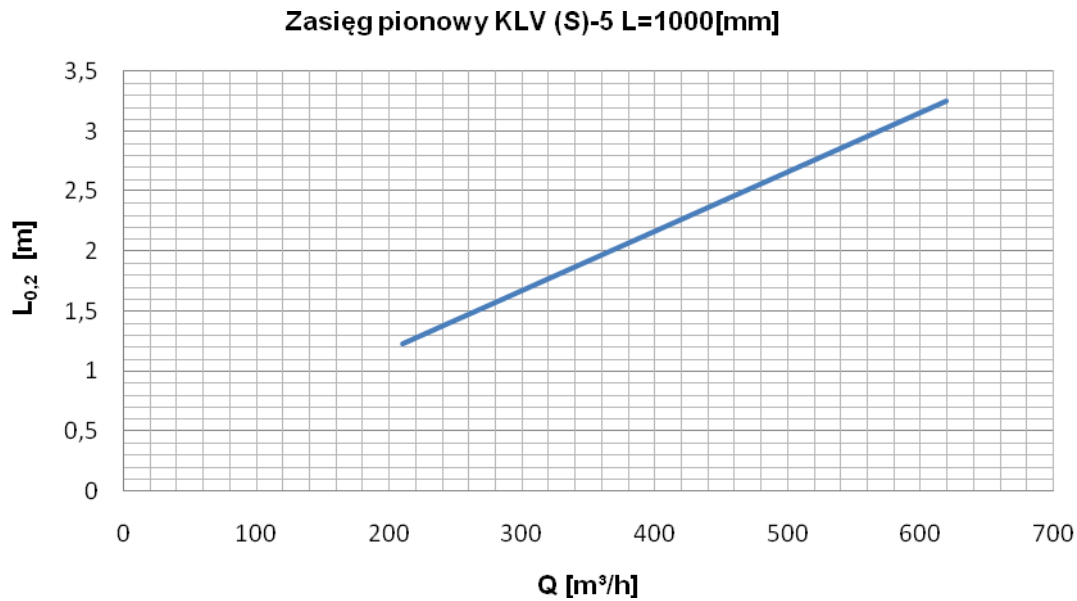

- dane dla nawiewnika z skrzynką rozprężną

Nawiewnik Liniowy KL (KLV)

Dobór Szczegółowy

Strumień powietrza [m^3/h], poziom hałasu [dB(A)]

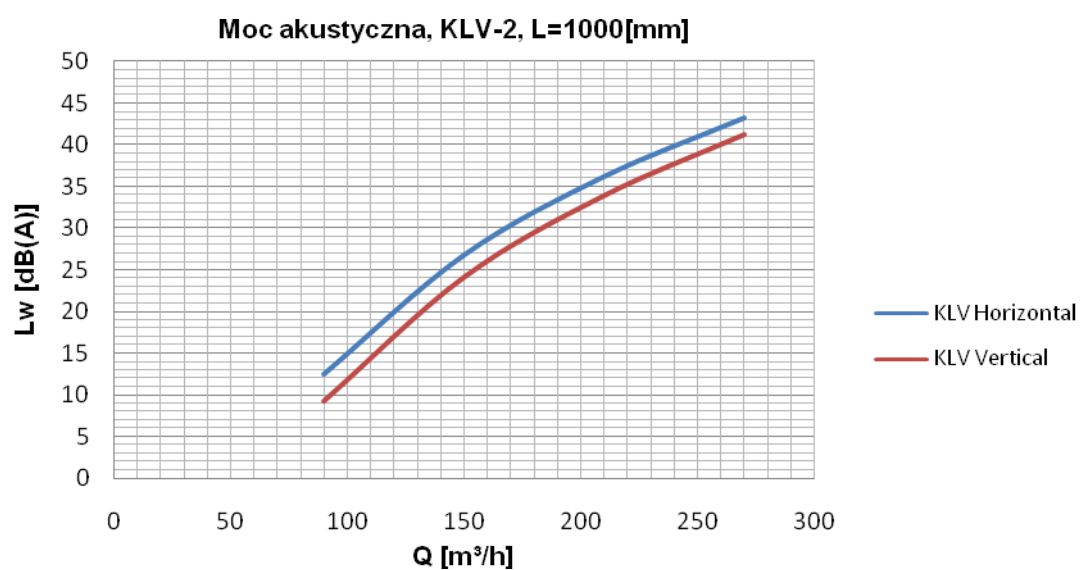
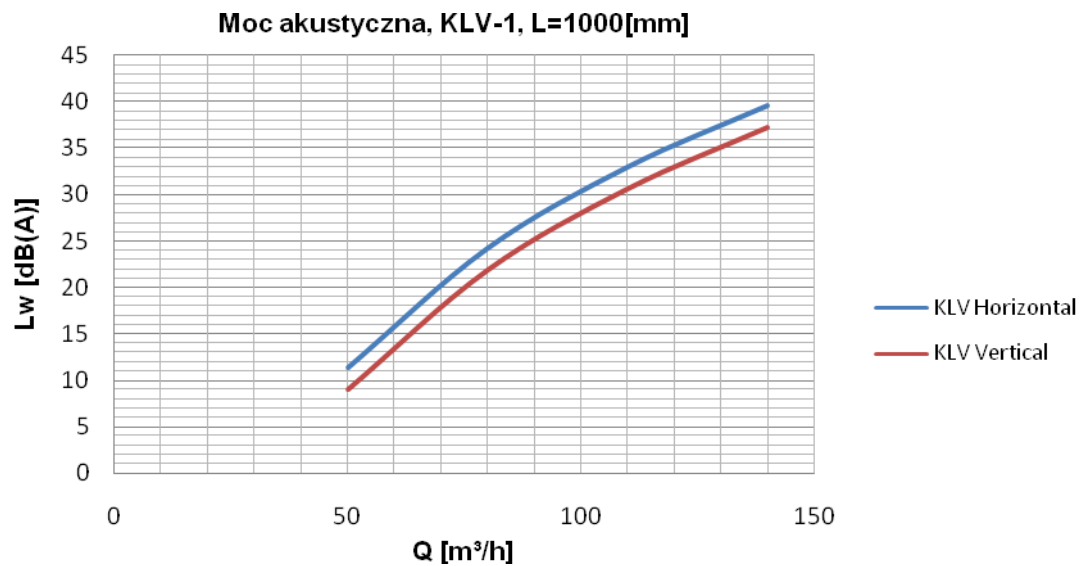

- dane dla nawiewnika z skrzynką rozprężną

Nawiewnik Liniowy KL (KLV)

Dobór Szczegółowy

Strumień powietrza [m^3/h], poziom hałasu [dB(A)]

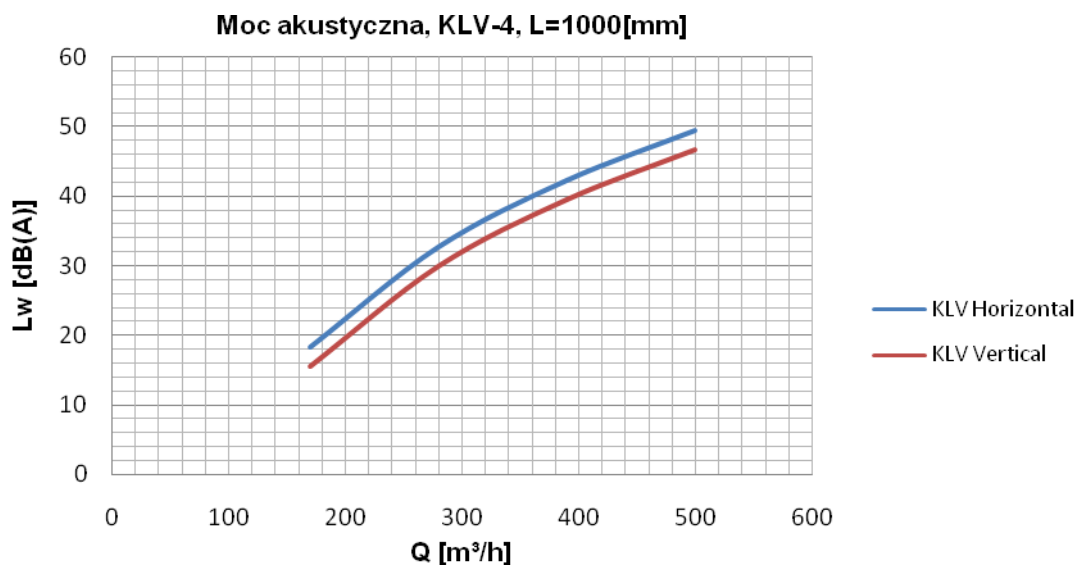
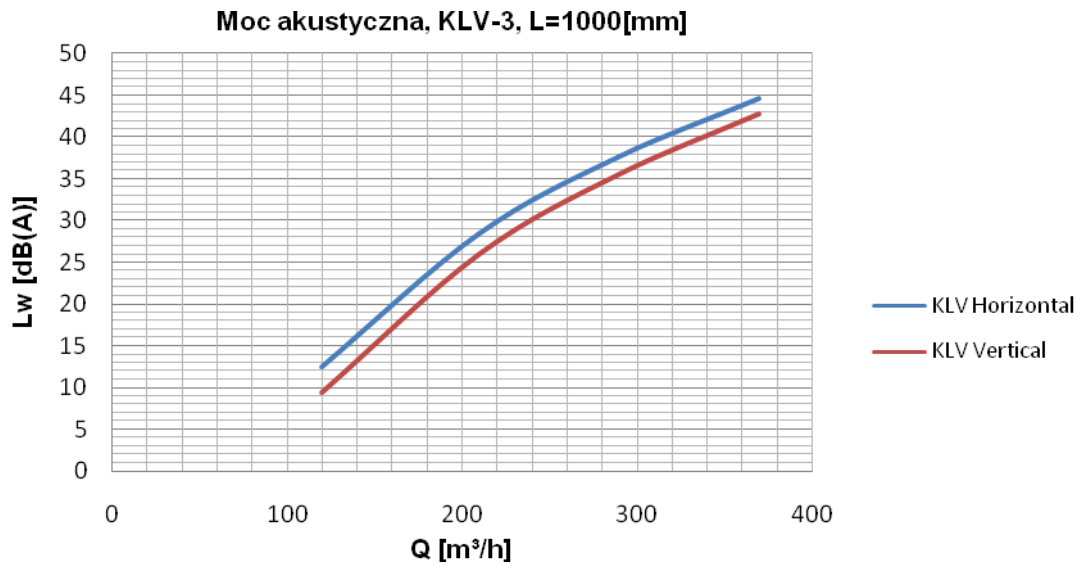

- dane dla nawiewnika z skrzynką rozprężną

Nawiewnik Liniowy KL (KLV)

Dobór Szczegółowy

Strumień powietrza [m^3/h], poziom hałasu [dB(A)]

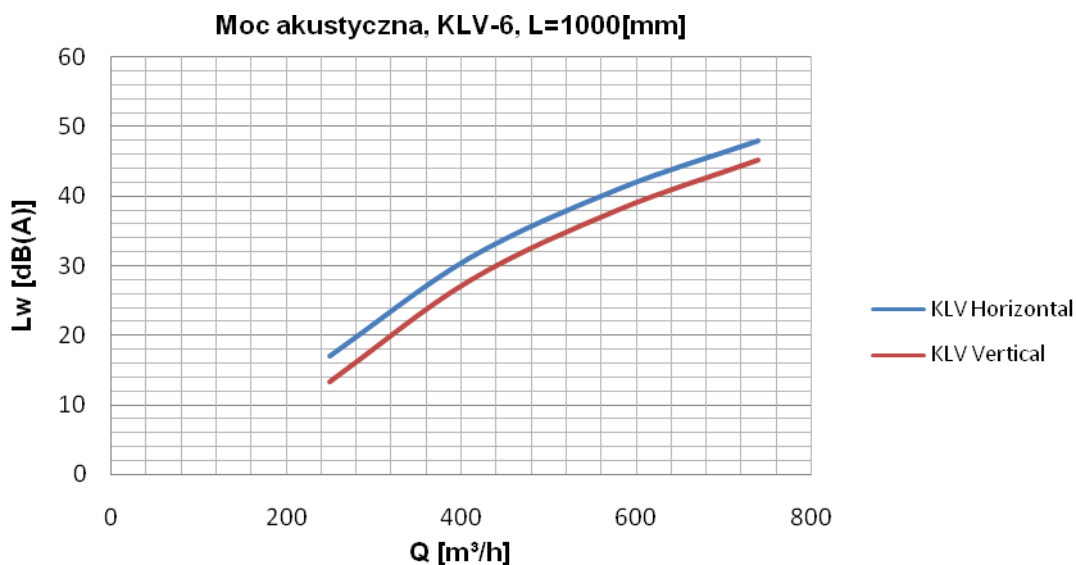
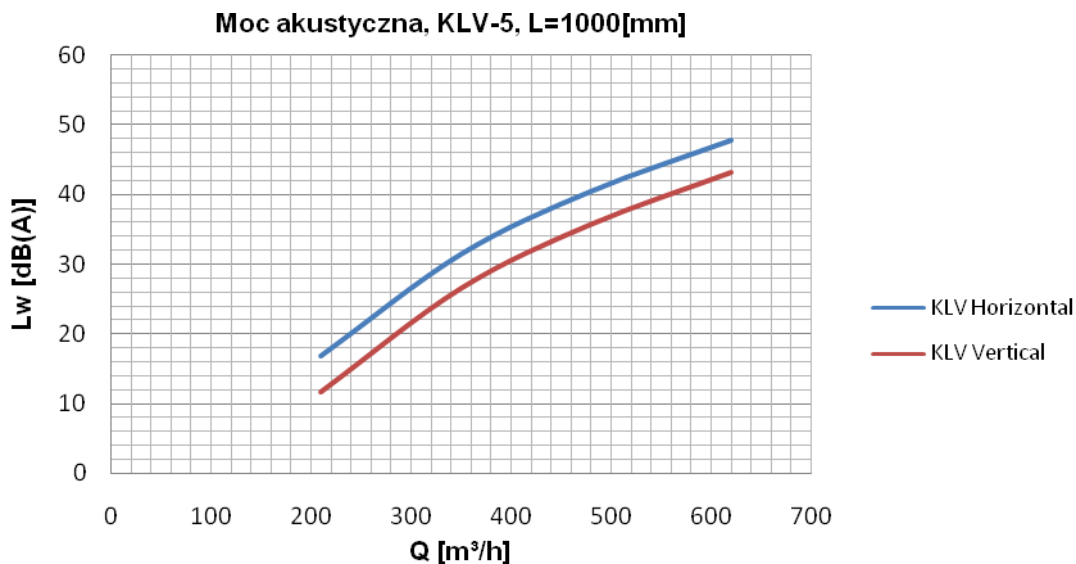

- dane dla nawiewnika z skrzynką rozprężną

Nawiewnik Liniowy KL (KLV)

Dobór Szczegółowy

Strumień powietrza [m^3/h], spadek ciśnienia [Pa]

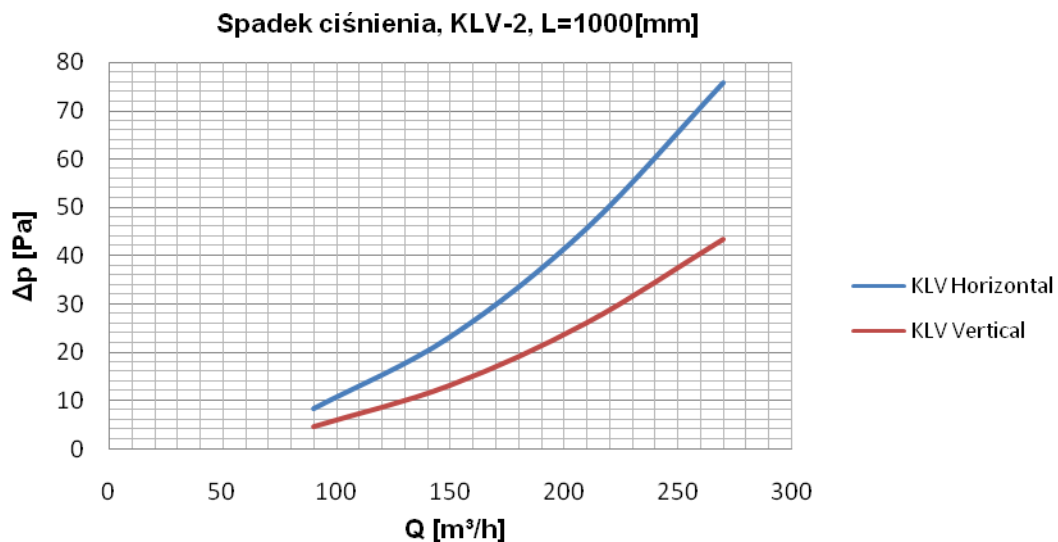
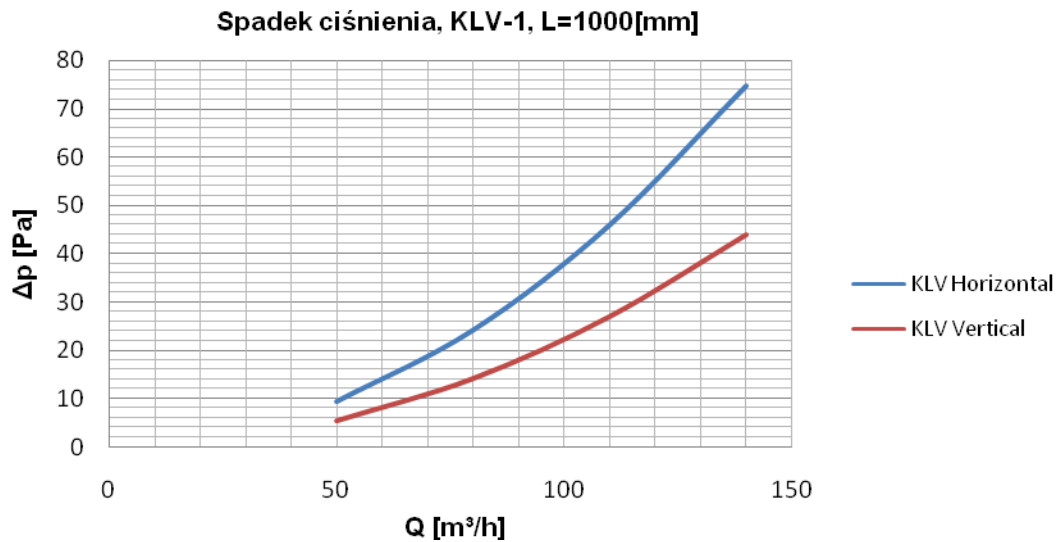

- dane dla nawiewnika z skrzynką rozprężną

Nawiewnik Liniowy KL (KLV)

Dobór Szczegółowy

Strumień powietrza [m^3/h], spadek ciśnienia [Pa]

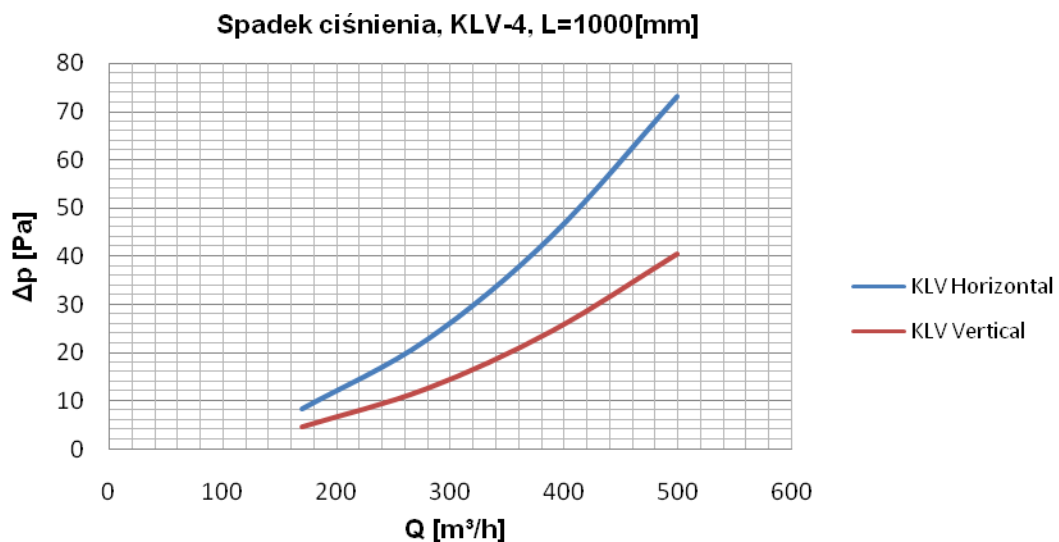
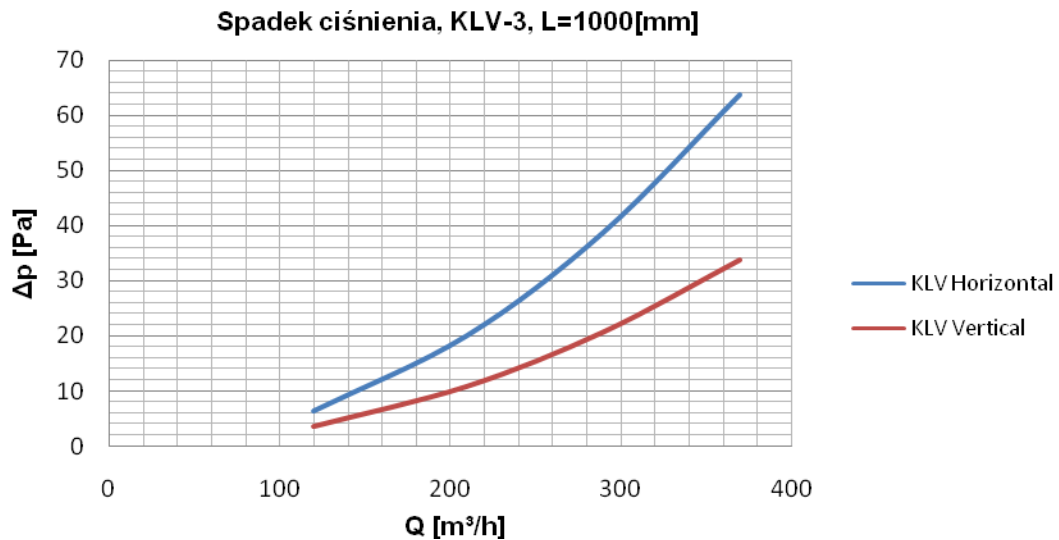

- dane dla nawiewnika z skrzynką rozprężną

Nawiewnik Liniowy KL (KLV)

Dobór Szczegółowy

Strumień powietrza [m^3/h], spadek ciśnienia [Pa]

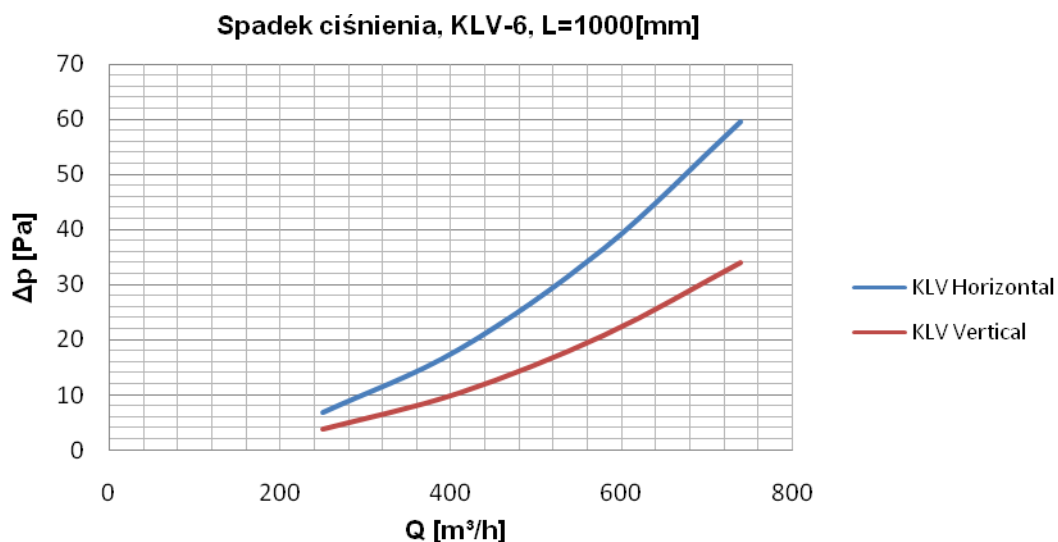
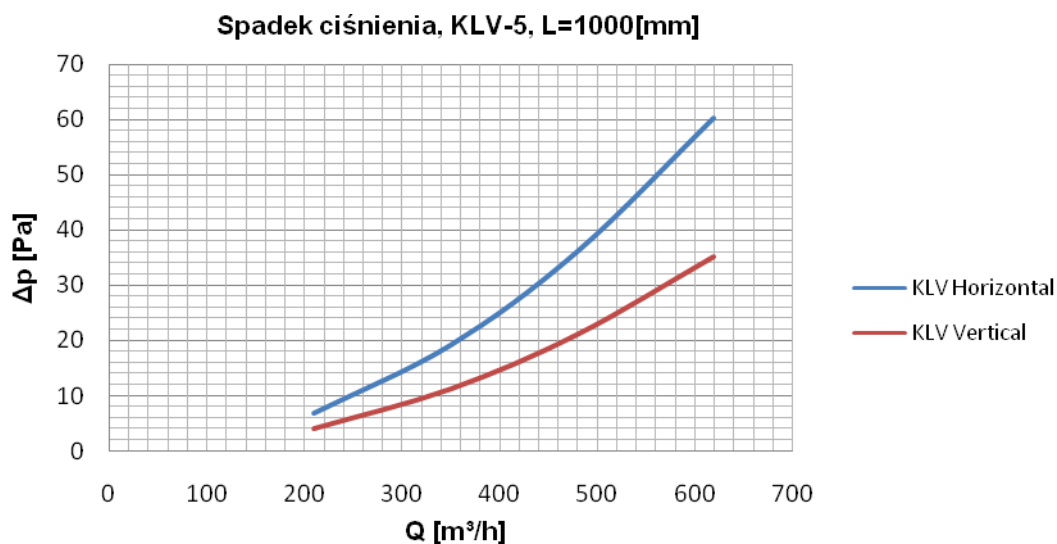

- dane dla nawiewnika z skrzynką rozprężną

Nawiewnik Liniowy KL (KLV)

OZNACZENIA

Q – strumień powietrza [m^3/h]

Vx – prędkość strumienia powietrza [m/s]

L – zasięg poziomy strumienia [m]

L_{0,2} – zasięg pionowy strumienia [m]

Lw – poziom mocy akustycznej [dB(A)]

ΔP – spadek ciśnienia [Pa]

KOD ZAMÓWIENIA

Nawiewnik liniowy

KL - a - b - cccc - d - eee

Typ _____

V - bez przepustnicy

S - z przepustnicą

Ilość szczelin _____

1, 2, 3, 4, 5, 6

Długość _____

800, 1000, 1200, 15000, 2000

Deflector _____

A – aluminium

B – ABS biały

D – ABS czarny

Kolor _____

RAL paleta

Nawiewnik Liniowy KL (KLV)

Skrzynka rozprężna

PB - a - bbb - c - d

Typ _____

Wymiar króćca _____
(125.....250)

Typ króćca _____
T - górny, S - boczny

Przepustnica _____
O - bez przepustnicy, D - z przepustnicą

Izolacja _____
O - bez izolacji, I - z izolacją

PRZYKŁAD ZAMÓWIENIA

KLV -1-1200-A

PB-S-160-D-O