

NAWIEWNIKI STROPOWE AL-DV / ST-DV

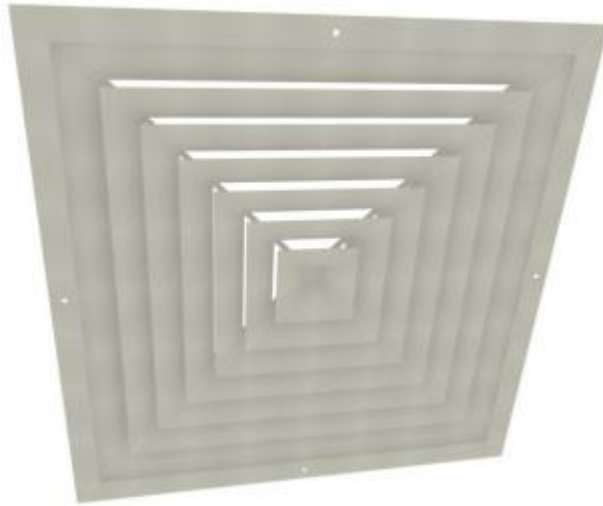

Rysunek 1 AL-DV - nawiewnik aluminiowy przeznaczony do montażu w suficie

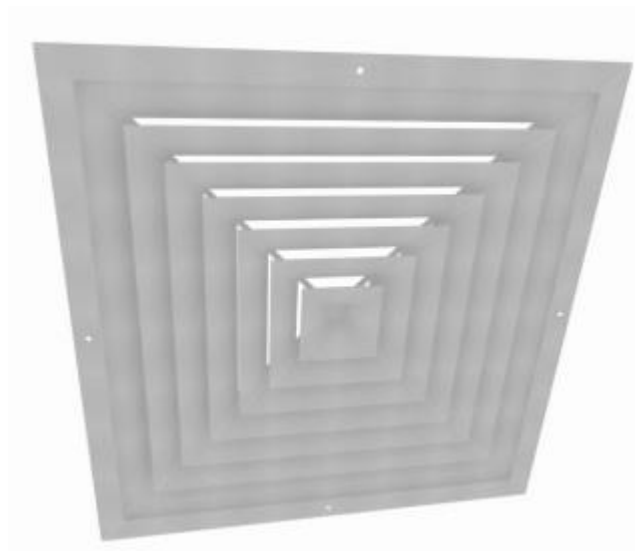

Rysunek 2 ST-DV - nawiewnik stalowy przeznaczony do montażu w suficie

ZASTOSOWANIE:

Nawiewniki sufitowe AL-DV / ST-DV przeznaczone są do kierunkowej dystrybucji powietrza w pomieszczeniu w przestrzeni stropowej. Pozwalają na uzyskanie nawiewu 4 – kierunkowego.

KONSTRUKCJA I ZASTOSOWANE MATERIAŁY:

Nawiewnik AL-DV wykonany jest z profili aluminiowych. Mocowany widocznymi wkrętami (standardowo) lub śrubą centralną do profilu poprzecznego. Może być malowany dowolnym kolorze z palety RAL (standardowo RAL9010). Kierownice są nieruchome.

Nawiewnik ST-DV wykonany jest z profilu z blachy stalowej S235JR. Grubość blachy ramki wynosi 1 mm, natomiast grubość lamel kierunkowych to 0,8 mm. Całość malowana jest proszkowo na dowolny kolor z palety RAL (standardowo RAL9010). Lamelle kierunkowe są nieruchome. Mocowany jest widocznymi wkrętami (standardowo) lub śrubą centralną do profilu poprzecznego.

TYPOSZEREG:

Tabela 1 Dostępne wielkości

Wielkość	w.1	w.2	w.3	w.3a	w.4	w.5	w.5a	w.6	w.7	w.8	w.8a	w.8b
Wymiar zew. [mm]	245 x 245	301 x 301	357 x 357	373 x 373	413 x 413	469 x 469	525 x 525	498 x 498	598 x 598	623 x 623	643 x 643	678 x 678

WYMIARY:

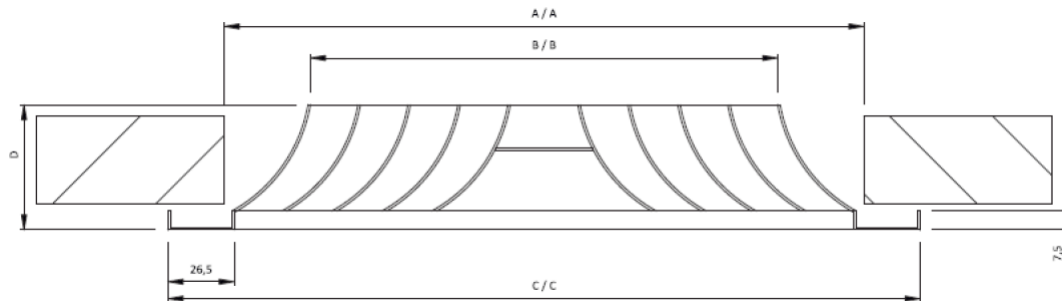

Rysunek 3 Wymiary nawiewnika

Tabela 2 Szczegółowe parametry

Wielkość	A[mm]	B[mm]	C[mm]
w.1	205	124	245
w.2	261	180	301
w.3	317	263	357
w.4	373	292	413
w.5	430	349	469
w.6	459	378	498
w.7	559	478	598
w.8	584	503	623

Wielkość	A[mm]	B[mm]	C[mm]
w. 3a	333	252	373
w. 5a	486	405	525
w. 8a	604	523	643
w. 8b	639	558	678

Dla nawiewników stalowych D=44 mm, aluminiowych D=50 mm

KIERUNKI WYPŁYWU POWIETRZA Z NAWIEWNIKA:

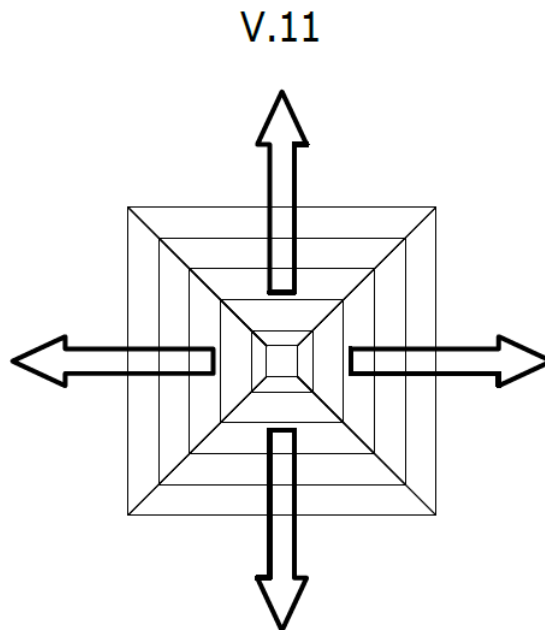

Rysunek 4 Kierunki nawiewu

SPOSÓB MONTAŻU:

Nawiewniki zaleca się montować w pozycji poziomej w przestrzeni stropowej.

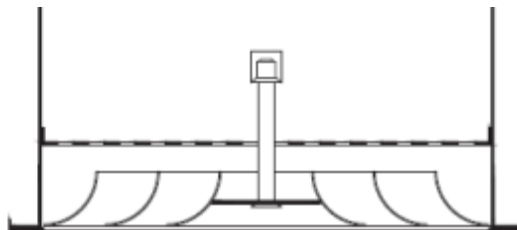

Rysunek 5 Montaż nawiewnika do skrzynki rozprężnej za pomocą śruby centralnej

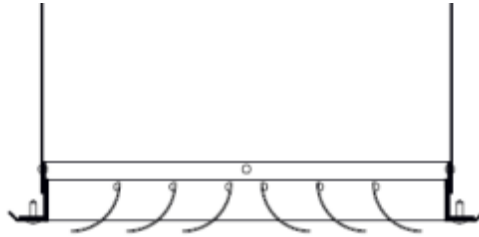

Rysunek 6 Montaż nawiewnika do skrzynki rozprężnej za pomocą bocznych wkrętów

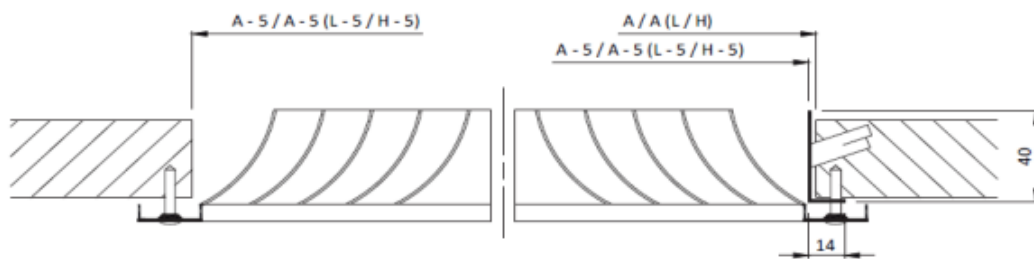

Rysunek 7 Montaż za pomocą widocznych wkrętów bezpośrednio (po lewej) lub do ramki montażowej (po prawej)

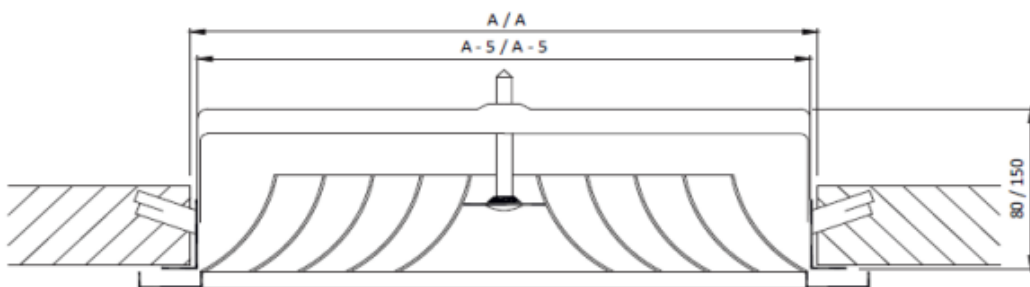

Rysunek 8 Montaż za pomocą śruby centralnej do ramki z trawersą

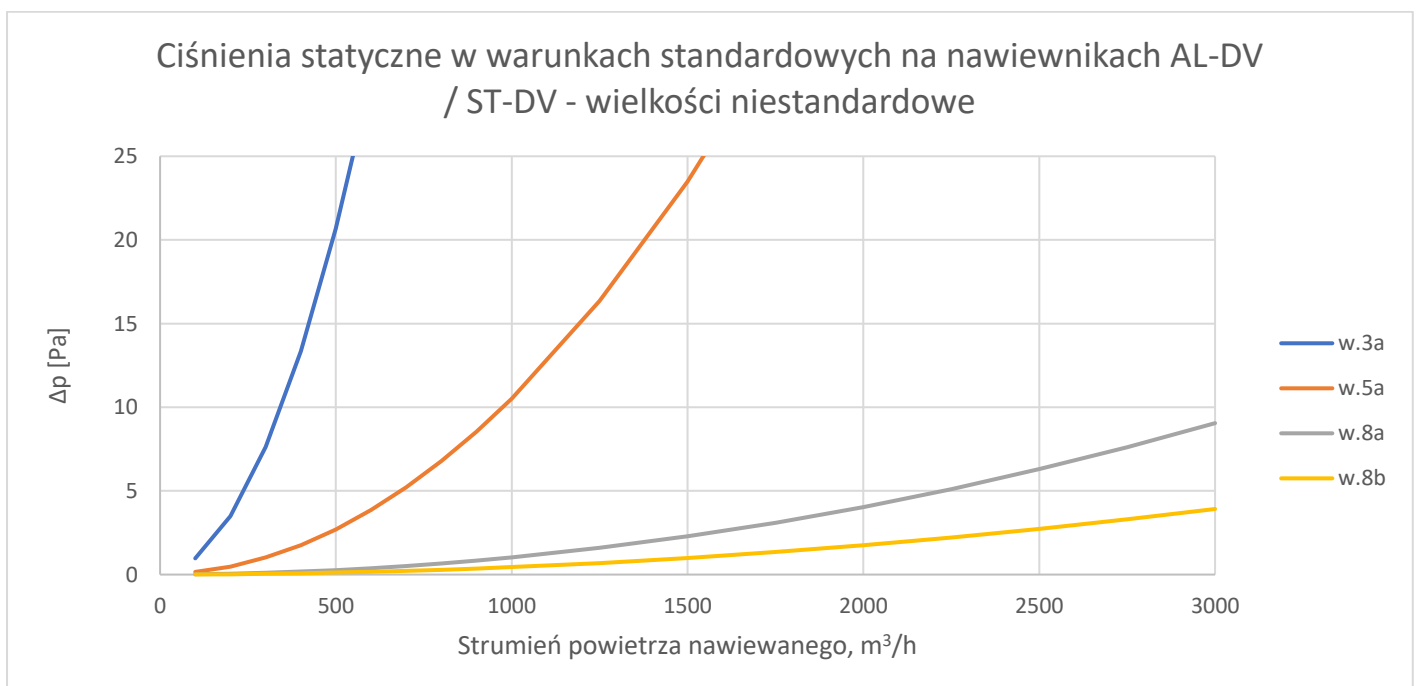
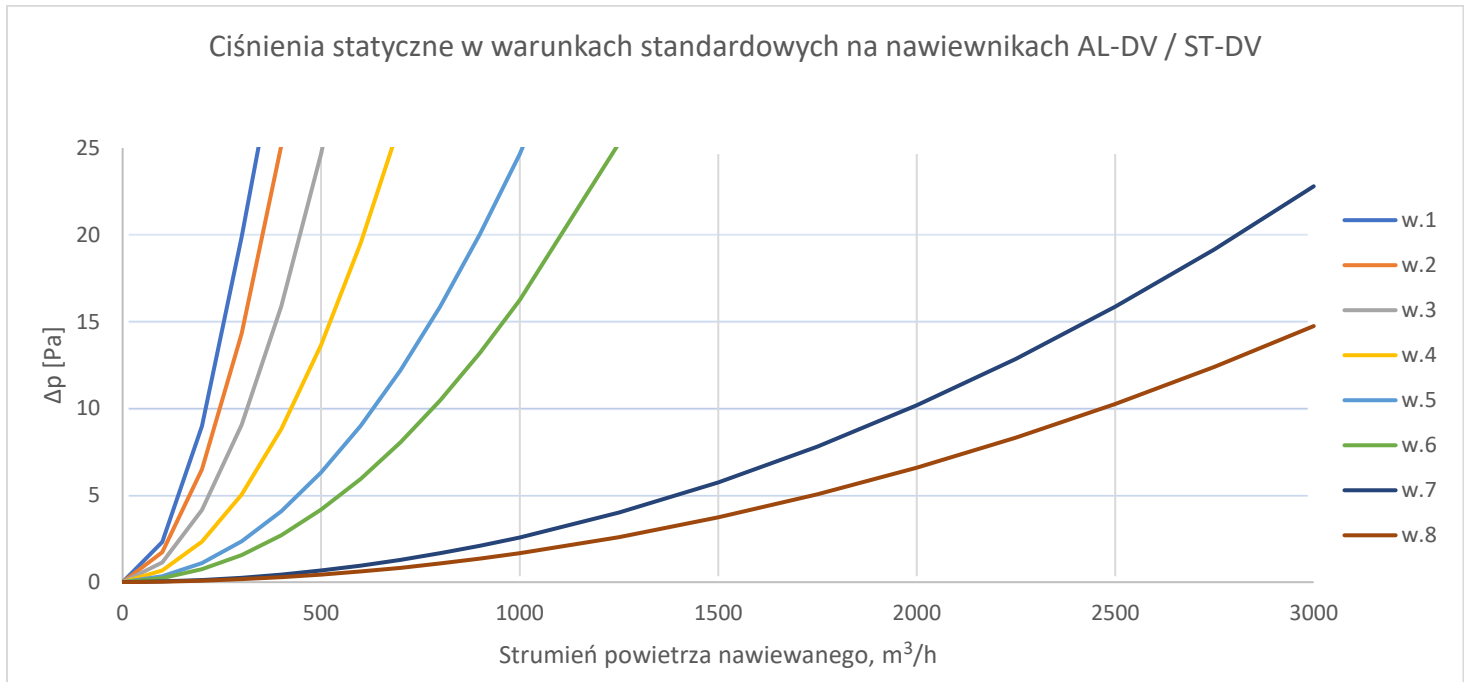
CHARAKTERYSTYKI:

Zasięg pionowy strugi $H_{0,5}$ powietrza wyphywającego z nawiewnika AL-DV / ST-DV

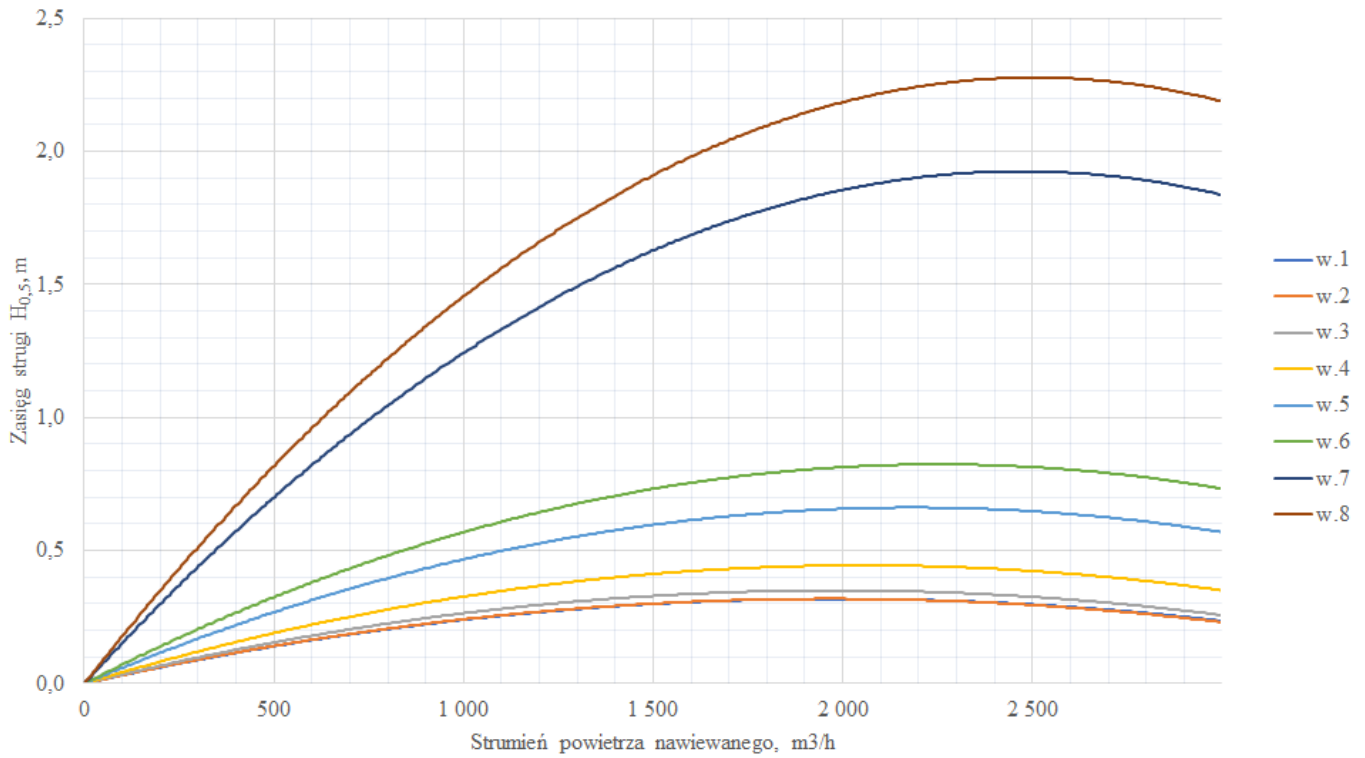

Zasięg pionowy strugi $L_{0,5}$ powietrza wyphywającego z nawiewnika AL-DV / ST-DV

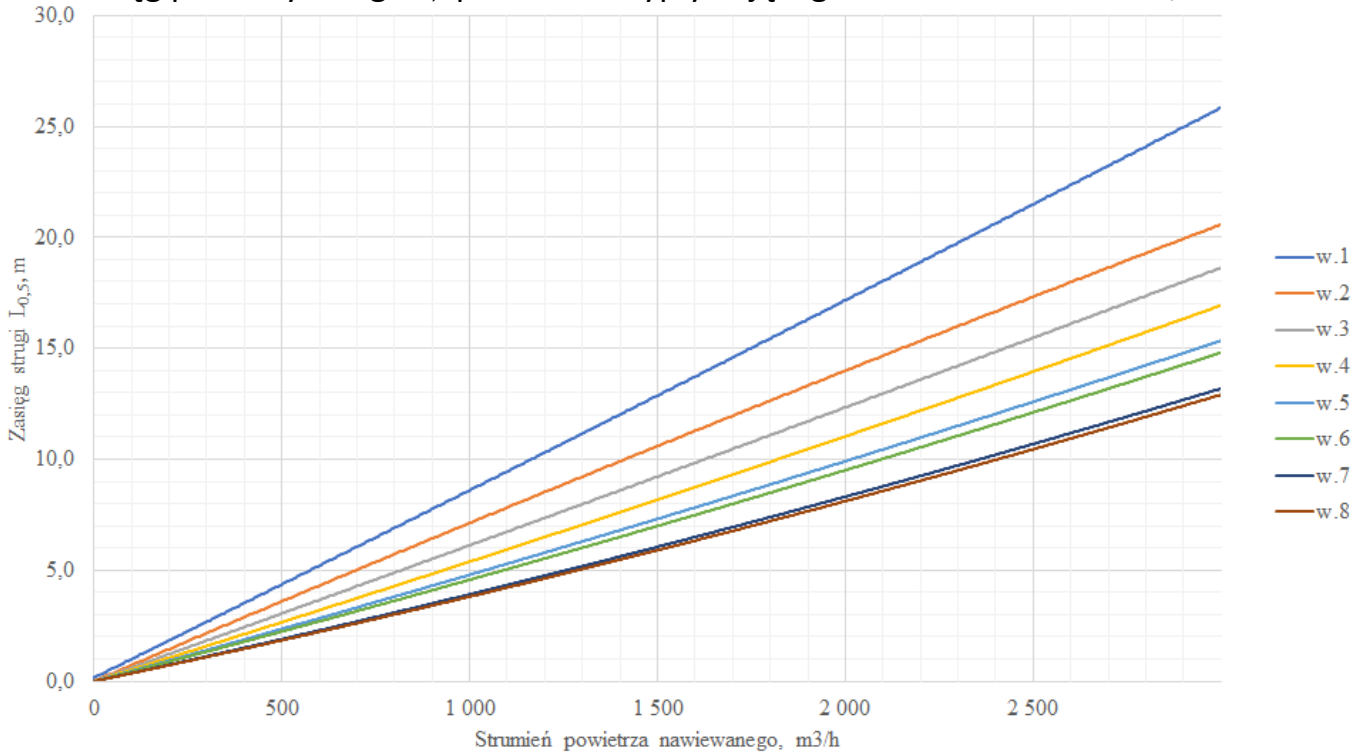

Zasięg pionowy strugi $H_{0,5}$ powietrza wypływającego z nawiewnika AL-DV / ST-DV – wielkości niestandardowe

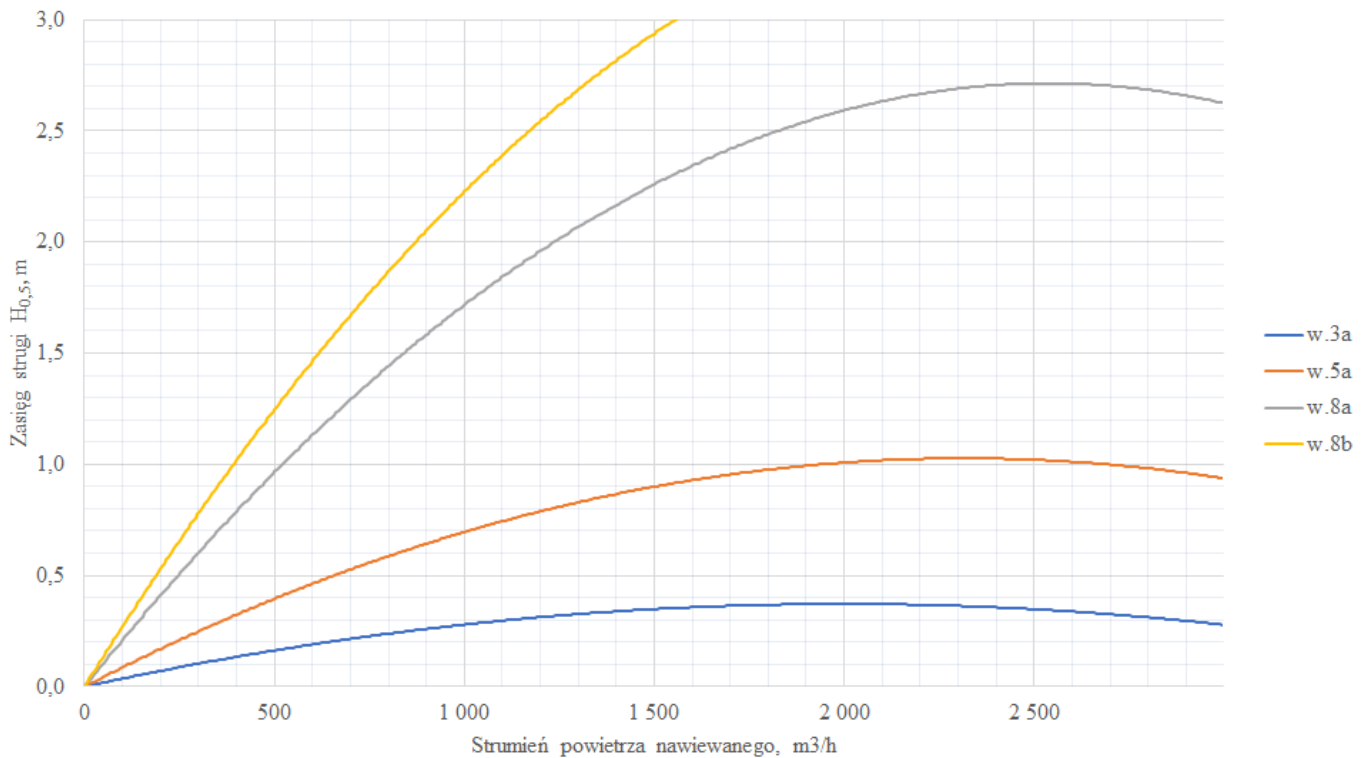

Zasięg pionowy strugi $L_{0,5}$ powietrza wypływającego z nawiewnika AL-DV / ST-DV – wielkości niestandardowe

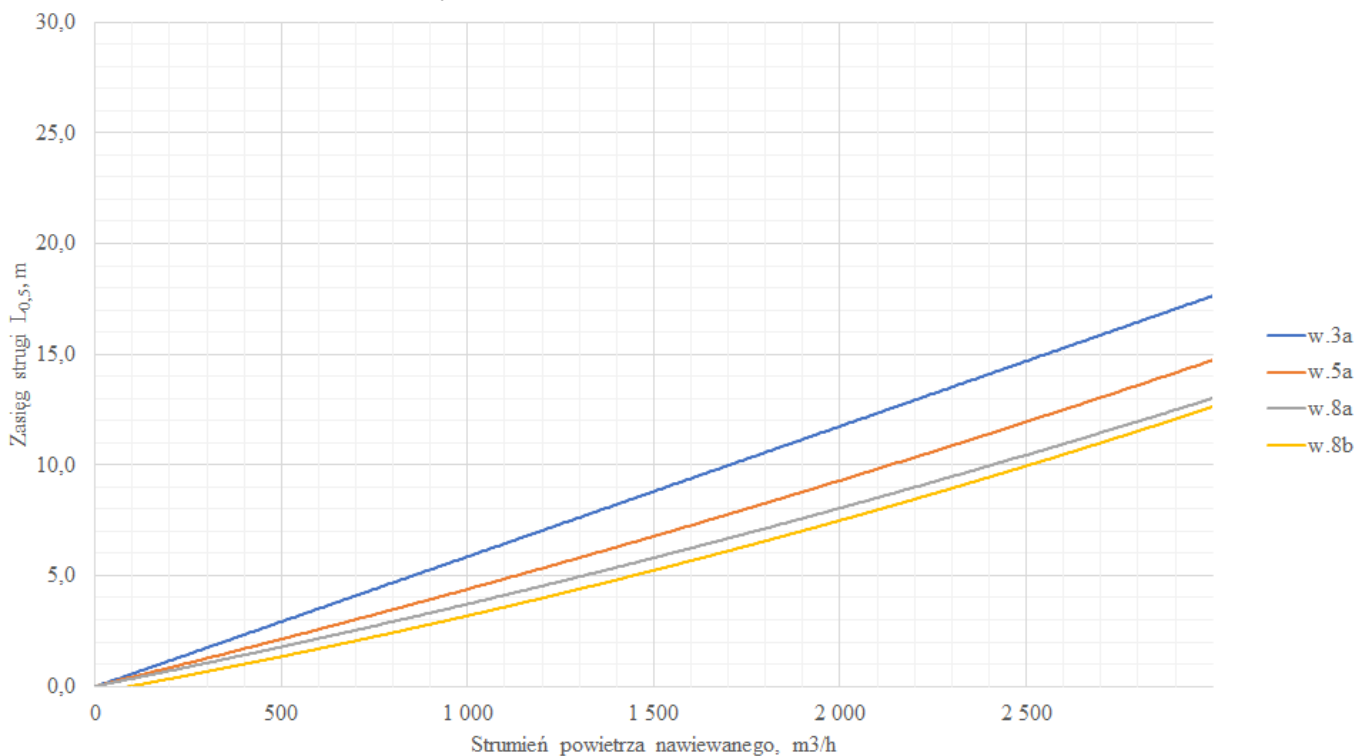

TYPOSZEREG:
