

ZASTOSOWANIE

Wentylator przeznaczony do wszelkiego rodzaju instalacji wymagających odprowadzania powietrza o podwyższonej temperaturze.

Typowe zastosowania to:

- odciąg oparów z kuchni przemysłowych,
- wentylacja obiektów gastronomicznych, restauracji, barów.

KONSTRUKCJA

- wentylator promieniowy o napędzie bezpośrednim,
- obudowa z galwanizowanej blachy stalowej,
- podwójne panele boczne z ognioodporną warstwą izolacji akustycznej (włókno szklane M0) o grubości 17mm,
- wirnik z blachy aluminiowej, z łopatkami wygiętymi do tyłu,
- silnik poza przepływem medium,
- króciec przyłączeniowy o profilu okrągłym,
- ocynkowana tacka ociekowa,
- miedziany spust,
- montaż w pozycji poziomej,
- puszka przyłączeniowa na obudowie,
- możliwość montażu zewnętrznego przy zastosowaniu odpowiedniej osłony (na zapytanie).

SILNIK ELEKTRYCZNY

- silnik jednofazowy 230V, 50Hz (KABB),
- silnik trójfazowy 230/400V, 50Hz (KABT/4-3000/315 do KABT/4-9000/500),
- silnik trójfazowy 400V, 50Hz (KABT/4-12000/560),
- stopień ochrony IP55, klasa izolacji F,
- do regulacji napięciowej (silniki jednofazowe),
- do regulacji częstotliwościowej (silniki trójfazowe),
- termiczne zabezpieczenie uzwojenia przed przeciążeniem.



Wirnik odśrodkowy z łopatkami wygiętymi do tyłu

Zabezpieczenie przed osiadaniami brudu. Wyważony dynamicznie

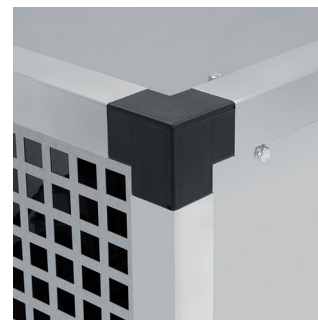

Trwałość

Wysokiej jakości wykończenia rógów z tworzywa sztucznego i aluminiowych profili zapewnia doskonałą trwałość



WWW



DTR



CE



IP55. Puszka przyłączeniowa

Ułatwiona instalacja i podłączenie do zewnętrznego sterowania

DANE TECHNICZNE

Typ	prędkość obrotowa	pobór mocy max	natężenie	wydajność max	poziom ciśn. akust.*			temp. pracy min max	masa	regulator	ErP	nr artykułu
					wlot	emit.	wylot					
	[obr/min]	[W]	[A]	[m³/h]	[dB(A)]			[°C]	[kg]			
KABB/4-3000/315	1370	305	1,6	2470	59	53	60	-20 70	33	TLR 25 DS / RVS 3	2018	41023600
KABB/4-4000/355	1385	487	2	3790	62	54	64	-20 50	40	TLR 25 DS / RVS 3	2018	41023700
KABB/4-6000/450	1400	932	3,9	5780	65	53	70	-20 40	58	REB 5 / RVS 5	2018	41023800

Typ	prędkość obrotowa	pobór mocy max	natężenie 230V 400V		wydajność max	poziom ciśn. akust.*			temp. pracy min max	masa	regulator	ErP	nr artykułu
			[A]	[A]		wlot	emit.	wylot					
	[obr/min]	[W]	[A]	[A]	[m³/h]	[dB(A)]			[°C]	[kg]			
KABT/4-3000/315	1430	327	1,2	0,7	2750	60	54	61	-20 100	33	falownik 0,4kW	2018	41023100
KABT/4-4000/355	1450	561	2,1	1,2	4000	63	55	65	-20 100	40	falownik 0,4kW	2018	41023200
KABT/4-6000/450	1495	1094	4,2	2,4	6120	67	55	71	-20 100	58	falownik 1,5kW	2018	41023300
KABT/4-9000/500	1430	2022	6,1	3,5	8840	76	62	77	-20 100	75	falownik 1,5kW	2018	41023400
KABT/4-12000/560	1460	2673	-	5	11400	71	59	75	-20 100	120	falownik 2,2kW	2018	41023500

* pomiar z odległości 1,5m od wentylatora

CHARAKTERYSTYKI PRACY I CHARAKTERYSTYKI AKUSTYCZNE

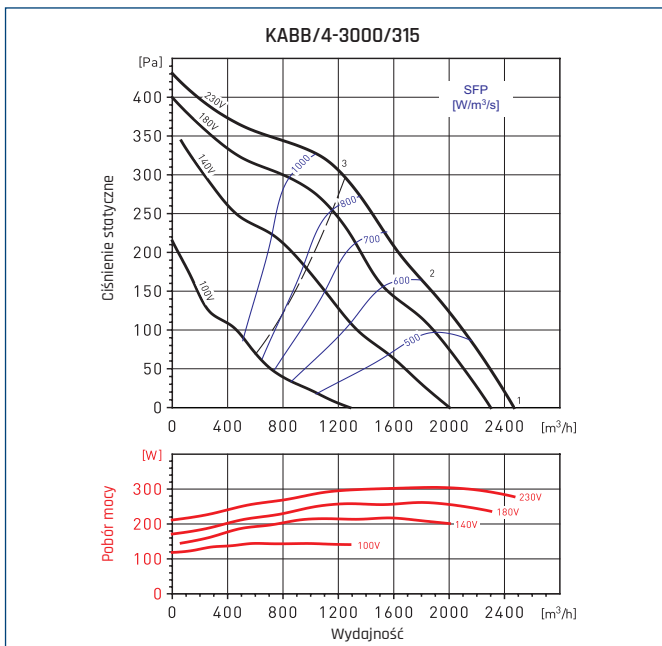

		230V-50Hz	63	125	250	500	1000	2000	4000	8000	L _{WA}
1	Emitowany	39	68	53	54	55	51	50	46	69	
	Wlot	46	70	66	67	66	66	61	57	75	
	Wylot	46	70	68	70	70	69	63	58	77	
2	Emitowany	38	67	53	53	54	49	47	41	68	
	Wlot	45	69	66	66	65	64	58	52	73	
	Wylot	46	68	67	70	68	64	59	52	75	
3	Emitowany	40	63	52	53	54	48	46	42	64	
	Wlot	47	65	65	66	65	63	57	53	72	
	Wylot	48	67	67	69	67	63	57	51	74	

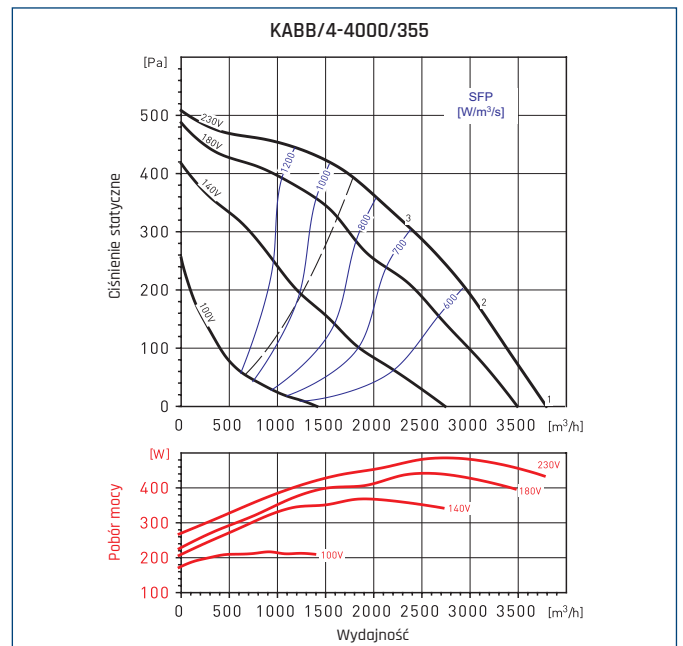

		230V-50Hz	63	125	250	500	1000	2000	4000	8000	L _{WA}
1	Emitowany	44	68	58	58	63	59	57	56	70	
	Wlot	47	75	68	69	71	69	65	64	78	
	Wylot	48	78	70	73	73	72	68	65	81	
2	Emitowany	40	65	57	57	62	57	55	52	68	
	Wlot	43	72	67	68	70	67	63	60	76	
	Wylot	44	74	68	71	71	69	64	59	78	
3	Emitowany	40	59	55	55	60	55	52	48	64	
	Wlot	43	66	65	66	68	65	60	56	73	
	Wylot	44	73	68	69	69	66	61	56	77	

CHARAKTERYSTYKI PRACY I CHARAKTERYSTYKI AKUSTYCZNE

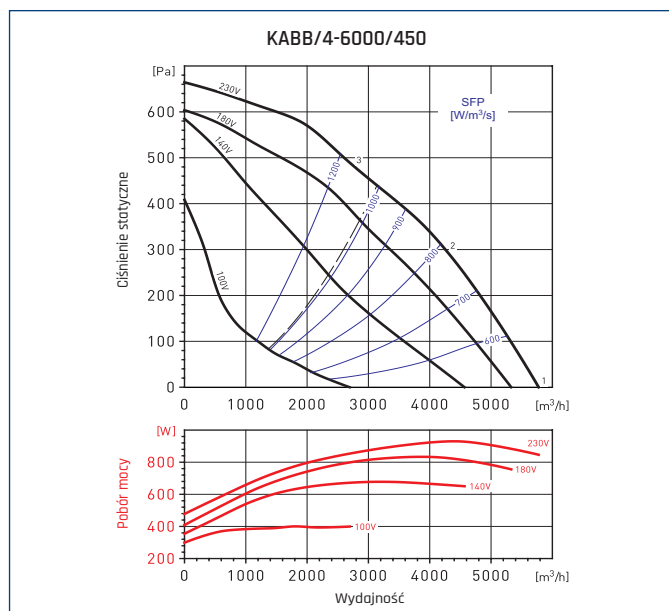

230V-50Hz		63	125	250	500	1000	2000	4000	8000	L _{WA}
1	Emitowany	44	59	60	65	63	59	56	48	69
	Wlot	50	72	72	74	74	76	74	66	82
	Wylot	63	78	76	80	80	77	75	68	86
2	Emitowany	43	55	60	63	61	57	52	45	67
	Wlot	49	68	72	72	72	74	70	63	80
	Wylot	48	75	74	78	79	75	72	65	84
3	Emitowany	48	58	61	65	62	56	51	46	69
	Wlot	54	71	73	74	73	73	69	64	80
	Wylot	52	78	75	79	78	74	69	63	84

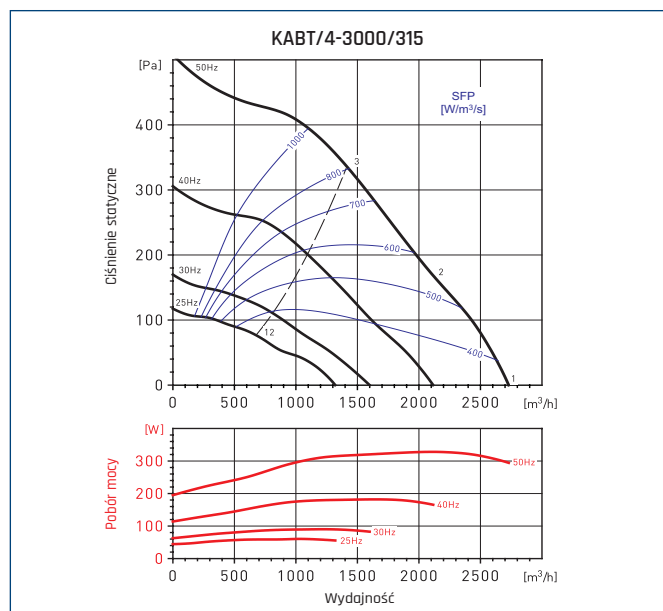

230V-50Hz		63	125	250	500	1000	2000	4000	8000	L _{WA}
1	Emitowany	40	69	54	55	56	52	51	47	70
	Wlot	47	71	67	68	67	67	62	58	76
	Wylot	47	71	69	71	71	70	64	59	78
2	Emitowany	39	68	54	54	55	50	48	42	69
	Wlot	46	70	67	67	66	65	59	53	75
	Wylot	47	69	68	71	69	65	60	53	76
3	Emitowany	41	64	53	54	55	49	47	43	65
	Wlot	48	66	66	67	66	64	58	54	73
	Wylot	49	68	68	70	68	64	58	52	75

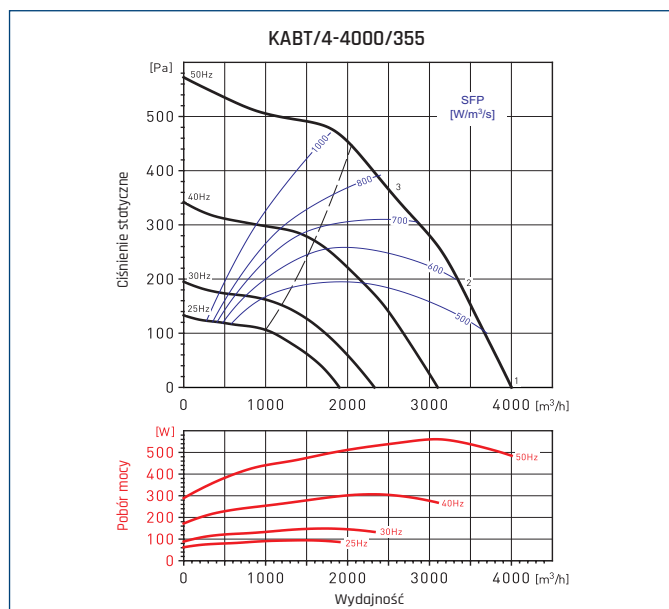

230V-50Hz		63	125	250	500	1000	2000	4000	8000	L _{WA}
1	Emitowany	45	69	59	59	64	60	58	57	72
	Wlot	48	76	69	70	72	70	66	65	80
	Wylot	49	79	71	74	74	73	69	66	82
2	Emitowany	41	66	58	58	63	58	56	53	69
	Wlot	44	73	68	69	71	68	64	61	78
	Wylot	45	75	69	72	72	70	65	60	79
3	Emitowany	41	60	56	56	61	56	53	49	66
	Wlot	44	67	66	67	69	66	61	57	74
	Wylot	45	74	69	70	70	67	62	57	78

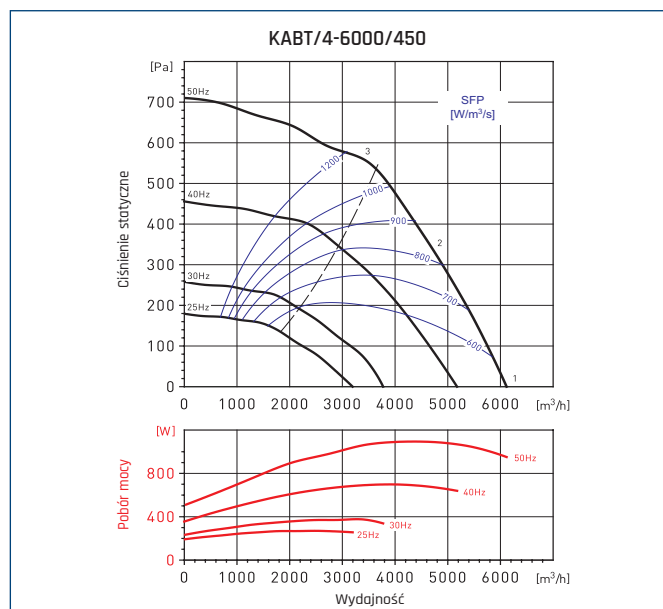

230V-50Hz		63	125	250	500	1000	2000	4000	8000	L _{WA}
1	Emitowany	46	61	62	67	65	61	58	50	71
	Wlot	52	74	74	76	76	78	76	68	83
	Wylot	65	80	78	82	82	79	77	70	88
2	Emitowany	45	57	62	65	63	59	54	47	69
	Wlot	51	70	74	74	74	76	72	65	82
	Wylot	50	77	76	80	81	77	74	67	86
3	Emitowany	50	60	63	67	64	58	53	48	70
	Wlot	56	73	75	76	75	75	71	66	82
	Wylot	54	80	77	81	80	76	71	65	86

CHARAKTERYSTYKI PRACY I CHARAKTERYSTYKI AKUSTYCZNE

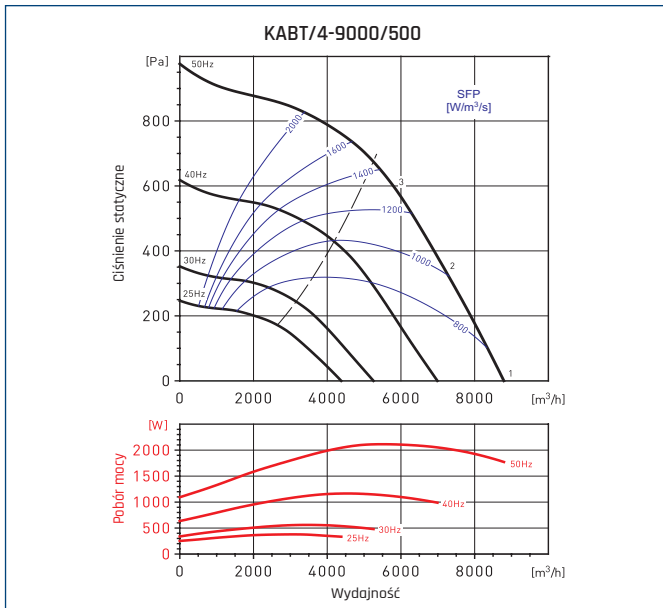

230V-50Hz		63	125	250	500	1000	2000	4000	8000	L _{WA}
1	Emitowany	53	76	67	64	71	66	64	61	78
	Wlot	56	86	81	81	87	85	81	82	92
	Wylot	56	89	82	84	91	88	81	78	95
2	Emitowany	51	75	66	63	66	62	63	59	77
	Wlot	54	85	80	80	82	81	80	80	90
	Wylot	54	87	80	82	84	82	79	76	91
3	Emitowany	52	75	69	62	65	61	62	56	77
	Wlot	55	85	83	79	81	80	79	77	90
	Wylot	55	87	80	81	81	79	77	73	90

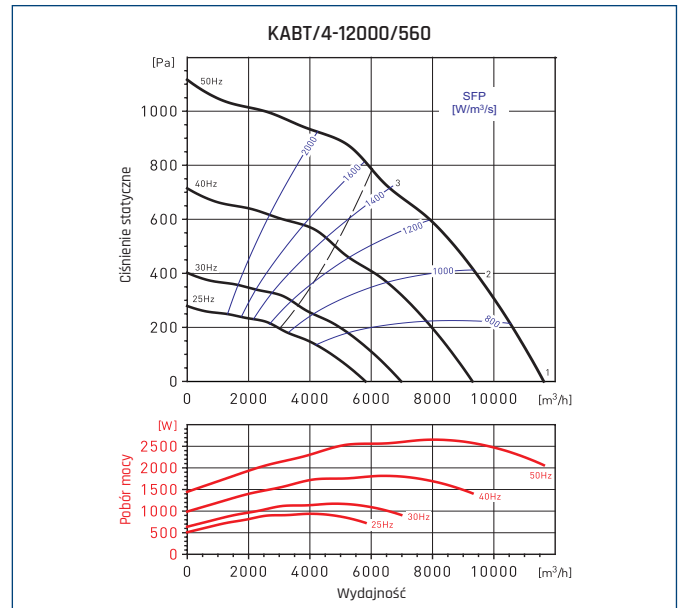

230V-50Hz		63	125	250	500	1000	2000	4000	8000	L _{WA}
1	Emitowany	56	70	68	65	68	67	67	59	76
	Wlot	60	78	81	80	81	82	81	72	89
	Wylot	60	85	83	84	85	84	83	73	92
2	Emitowany	55	68	66	64	66	64	60	53	73
	Wlot	59	76	79	79	79	79	74	66	86
	Wylot	59	82	80	83	83	81	77	69	89
3	Emitowany	54	68	66	63	65	61	57	54	72
	Wlot	58	76	79	78	78	76	71	67	85
	Wylot	60	78	80	82	81	78	73	68	87

WYMIARY [mm]

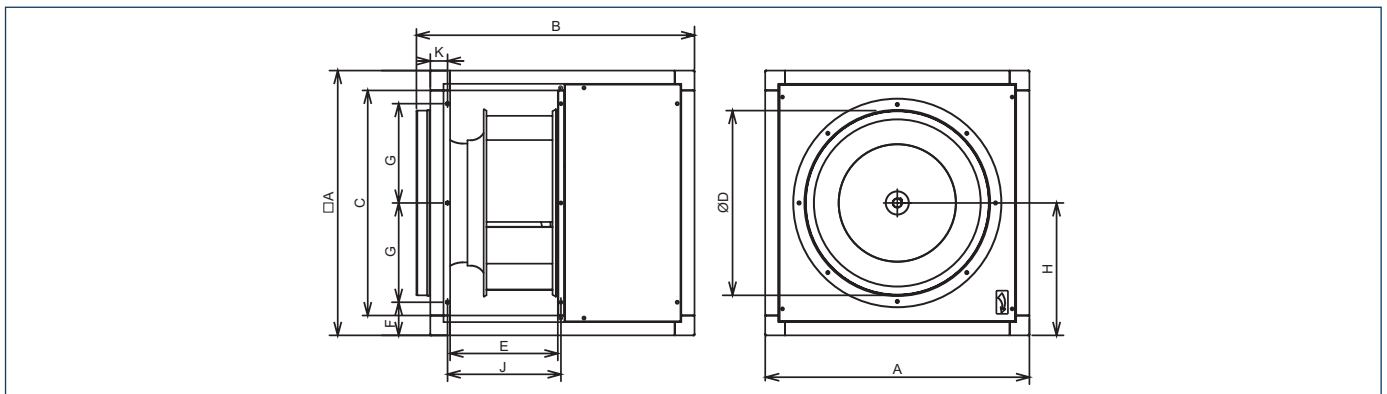

Typ	A	B	C	D	E	F	G	H	J	K
KABB/4-3000/315	505	547	405	315	204	100	152,5	253	225,5	40
KABB/4-4000/355	550	592	450	355	230	100	175	275	248	40,5
KABB/4-6000/450	630	675	530	450	248	100	215	315	269	40
KABT/4-3000/315	505	547	405	315	240	100	152,5	253	225,5	40
KABT/4-4000/355	550	592	450	355	230	100	175	275	248	40,5
KABT/4-6000/450	630	675	530	450	248	100	215	315	269	40
KABT/4-9000/500	710	753	590	500	276	100	255	355	293	51,5
KABT/4-12000/560	800	844	680	560	325	100	300	400	343,5	51,5

AKCESORIA ELEKTRYCZNE

Wentylator	termostat ścienny	termostat kanałowy	czujnik zanieczyszczeń	higrostat	regulator tyrystorowy		
	TS	TK-1	SQA	HIG-2	REB N	REB NE	TLR
KABB/4-3000/315	TS	TK-1	SQA	HIG-2	REB-2.5 N	REB-2.5 NE	TLR 25 DS
KABB/4-4000/355	TS	TK-1	SQA + DILM 7-10	HIG-2 + DILM 7-10	REB-2.5 N	REB-2.5 NE	TLR 25 DS
KABB/4-6000/450	TS + DILM 7-10	TK-1 + DILM 7-10	SQA + DILM 7-10	HIG-2 + DILM 7-10	REB-5	REB-5	-
KABT/4-3000/315	TS + DILM 7-10	TK-1 + DILM 7-10	SQA + DILM 7-10	HIG-2 + DILM 7-10	-	-	-
KABT/4-4000/355	TS + DILM 7-10	TK-1 + DILM 7-10	SQA + DILM 7-10	HIG-2 + DILM 7-10	-	-	-
KABT/4-6000/450	TS + DILM 7-10	TK-1 + DILM 7-10	SQA + DILM 7-10	HIG-2 + DILM 7-10	-	-	-
KABT/4-9000/500	TS + DILM 7-10	TK-1 + DILM 7-10	SQA + DILM 7-10	HIG-2 + DILM 7-10	-	-	-
KABT/4-12000/560	TS + DILM 7-10	TK-1 + DILM 7-10	SQA + DILM 7-10	HIG-2 + DILM 7-10	-	-	-

Wentylator	11-stopniowy regulator tyrystorowy	2-nastawowy 6-biegowy regulator tyrystorowy	ERV	regulator transformatorowy		regulator transformatorowy 2-nastawowy		falownik
	IRF	RND-1		RMB	RVS	SC2	SC2A	
KABB/4-3000/315	IRF-900	RND-1	ERV-3	RMB-3.5	RVS-3	SC2-1-25L25	SC2A1-25L25	-
KABB/4-4000/355	IRF-900	RND-1	ERV-3	RMB-3.5	RVS-3	SC2-1-25L25	SC2A1-25L25	-
KABB/4-6000/450	-	-	ERV-5	RMB-8	RVS-5	SC2-1-50L25	SC2A1-50L25	-
KABT/4-3000/315	-	-	-	-	-	-	-	L 0,4kW
KABT/4-4000/355	-	-	-	-	-	-	-	L 0,4kW
KABT/4-6000/450	-	-	-	-	-	-	-	L 1,5kW
KABT/4-9000/500	-	-	-	-	-	-	-	L 1,5kW
KABT/4-12000/560	-	-	-	-	-	-	-	L 2,2kW

Numery artykułów

DILM 7-10	91040997	L 0.4kW	40016302	REB-5	40025051	RVS-5	40025235	SQA	40025140
ERV-3	40025046	L 1.5kW	40016322	RMB-3.5	40025070	SC2-1-25L25	40025252	TK-1	40025330
ERV-5	40025053	L 2.2kW	40016332	RMB-8	40025080	SC2-1-50L25	40025256	TLR 25 DS	40025045
HIG-2	40025150	REB-2.5 N	40025030	RND-1	40025630	SC2A1-25L25	40025253	TS	40025345
IRF-900	40015154	REB-2.5 NE	40025040	RVS-3	40025234	SC2A1-50L25	40025257		

									
termostat TS str. 650	termostat TK-1 str. 650	czujnik SQA str. 645	higrostat HIG-2 str. 645	regulator REB str. 638	regulator TLR str. 639	regulator IRF str. 639	regulator RND-1 str. 641	regulator ERV str. 642	regulator RMB str. 640
									
regulator RVS str. 640	transformator 2-nastawowy str. 641	falownik str. 643	stycznik DILM str. 649						

CHARAKTERYSTYKA ERP

SWNM*					
	Nazwa produktu	KABB/4-3000/315	KABB/4-4000/355	KABB/4-6000/450	KABT/4-3000/315
a	Nazwa dostawcy	VENTURE INDUSTRIES / SOLER&PALAU	VENTURE INDUSTRIES / SOLER&PALAU	VENTURE INDUSTRIES / SOLER&PALAU	VENTURE INDUSTRIES / SOLER&PALAU
b	Numer artykułu	41023600	41023700	41023800	41023100
c	Kategoria urządzenia	SWNM (NRVU)	SWNM (NRVU)	SWNM (NRVU)	SWNM (NRVU)
c	Typ urządzenia	JSW (UVU)	JSW (UVU)	JSW (UVU)	JSW (UVU)
d	Napęd	bezstopniowy	bezstopniowy	bezstopniowy	bezstopniowy
e	Typ odzysku ciepła	brak	brak	brak	brak
f	Sprawność temperaturowa [%]	nie dotyczy	nie dotyczy	nie dotyczy	nie dotyczy
g	Znamionowe natężenie przepływu w SWNM [m ³ /s]	0,35	0,5	0,87	0,39
h	Efektywny pobór mocy [kW]	0,3	0,45	0,88	0,32
i	JMWint [W/(m ³ /s)]	0,86	0,901	1,013	0,806
j	Prędkość czołowa [m/s]	3,5	4,1	5,8	4
k	Δp_s , ext [Pa]	297,8	392,8	440,3	335,4
l	Δp_s , int [Pa]	nie dotyczy	nie dotyczy	nie dotyczy	nie dotyczy
m	Δp_s , add [Pa]	nie dotyczy	nie dotyczy	nie dotyczy	nie dotyczy
n	sprawność statyczna wentylatora [%]	0	0	0	46
o	Stopień zewnętrznych przecieków powietrza [%]	3	3	3	3
p	Stopień wewnętrznych przecieków powietrza [%]	nie dotyczy	nie dotyczy	nie dotyczy	nie dotyczy
q	efektywność energetyczna filtra	nie dotyczy	nie dotyczy	nie dotyczy	nie dotyczy
r	Ostrzeżenia o konieczności wymiany filtra	nie dotyczy	nie dotyczy	nie dotyczy	nie dotyczy
s	L_{WA} [dB(A)]	64	64	68	65
	Strona internetowa	venture.pl solerpalau.com	venture.pl solerpalau.com	venture.pl solerpalau.com	venture.pl solerpalau.com

	Nazwa produktu	KABT/4-4000/355	KABT/4-6000/450	KABT/4-9000/500	KABT/4-12000/560
a	Nazwa dostawcy	VENTURE INDUSTRIES / SOLER&PALAU	VENTURE INDUSTRIES / SOLER&PALAU	VENTURE INDUSTRIES / SOLER&PALAU	VENTURE INDUSTRIES / SOLER&PALAU
b	Numer artykułu	41023200	41023300	41023400	41023500
c	Kategoria urządzenia	SWNM (NRVU)	SWNM (NRVU)	SWNM (NRVU)	SWNM (NRVU)
c	Typ urządzenia	JSW (UVU)	JSW (UVU)	JSW (UVU)	JSW (UVU)
d	Napęd	bezstopniowy	bezstopniowy	bezstopniowy	bezstopniowy
e	Typ odzysku ciepła	brak	brak	brak	brak
f	Sprawność temperaturowa [%]	nie dotyczy	nie dotyczy	nie dotyczy	nie dotyczy
g	Znamionowe natężenie przepływu w SWNM [m ³ /s]	0,57	0,91	1,48	1,68
h	Efektywny pobór mocy [kW]	0,52	1,33	2,11	2,57
i	JMWint [W/(m ³ /s)]	0,907	NA	1,424	1,534
j	Prędkość czołowa [m/s]	4,7	6	7,9	7,3
k	Δp_s , ext [Pa]	447,9	692	697,3	788,3
l	Δp_s , int [Pa]	nie dotyczy	nie dotyczy	nie dotyczy	nie dotyczy
m	Δp_s , add [Pa]	nie dotyczy	nie dotyczy	nie dotyczy	nie dotyczy
n	sprawność statyczna wentylatora [%]	46,7	52,1	57,9	54,8
o	Stopień zewnętrznych przecieków powietrza [%]	3	3	3	3
p	Stopień wewnętrznych przecieków powietrza [%]	nie dotyczy	nie dotyczy	nie dotyczy	nie dotyczy
q	efektywność energetyczna filtra	nie dotyczy	nie dotyczy	nie dotyczy	nie dotyczy
r	Ostrzeżenia o konieczności wymiany filtra	nie dotyczy	nie dotyczy	nie dotyczy	nie dotyczy
s	L_{WA} [dB(A)]	66	71	77	72
	Strona internetowa	venture.pl solerpalau.com	venture.pl solerpalau.com	venture.pl solerpalau.com	venture.pl solerpalau.com

* SWNM-"system wentylacyjny przeznaczony do budynków niemieszkalnych"-zgodnie z Rozporządzeniem Komisji (UE) nr 1253/2014