

# HYUNDAI

## Instrukcja obsługi rekuperator przeciwprądowy seria PRO 150-2000 m<sup>3</sup>/h

Rekuperatory przeciwprądowe ze sterownikiem marki HYUNDAI

HRS-PRO150, HRS-PRO250, HRS-PRO350, HRS-PRO500, HRS-PRO650,  
HRS-PRO800, HRS-PRO1000, HRS-PRO1500, HRS-PRO2000



Imported / Distributed by AB Klima. Licensed by Hyundai Corporation Holdings, Korea.  
After-Sales Service Center locations are in Poland. Assembled in P.R.C.



### Uwaga

Należy uważnie zapoznać się z poniższą instrukcją przed rozpoczęciem użytkowania urządzenia .

# Specyfikacja

Model		HRS-PRO150	HRS-PRO250	HRS-PRO350	HRS-PRO500
Przepływ powietrza(m <sup>3</sup> /h)		150	250	350	500
Objętość powietrza(l/s)		43	71	100	143
Entalpia (%)	Grzanie	70-76	70-75	69-75	67-75
	Chłodzenie	63-70	63-73	66-72	62-74
Sprawność odzysku temperatury(%)		75-84	75-84	75-86	75-86
Głośność dB(A)		31.5	34.5	37.5	39
Zasilanie		220-240V/1Ph/50Hz			
Pobór mocy (W)		26	46	60	88
Przewód zasilający		2x1.5mm <sup>2</sup>			
Przewód sterujący		2x0.5mm <sup>2</sup>			
Sterowanie	Standard	Tak (Sterownik dotykowy z programatorem tygodniowym)			
	(BMS) Modbus	Tak			
Typ silnika		Silnik DC			
Ilość biegów (nawiew)		10 biegów prędkości wentylatora			
Ilość biegów (wywiew)		10 biegów prędkości wentylatora			
Bypass		Tak (Automatyczne z możliwością regulacji)			
Funkcja Defrost		Tak (Automatyczne z możliwością regulacji)			
Czujnik CO <sub>2</sub>		Opcjonalnie (On / Off z regulowanym zakresem)			
Kontrola wilgotności		Opcjonalnie (On / Off z regulowanym zakresem)			
Tryb wentylacji		Tak			
Wyłącznik pożarowy		Tak			
Waga (Kg)		25	29	37	43
Wymiary [mm] (WxHxD)		580x264x808	599x270x882	804x270x882	904x270x962
Wymiary kanałów [mm]		150	150	150	200

# Specyfikacja

Model		HRS-PRO650	HRS-PRO800	HRS-PRO1000	HRS-PRO1500	HRS-PRO2000
Przepływ powietrza(m <sup>3</sup> /h)		650	800	1000	1500	2000
Objętość powietrza(l/s)		186	229	286	429	571
Entalpia (%)	Grzanie	68-73	71-77	71-78	71-77	71-78
	Chłodzenie	62-70	65-74	65-74	65-74	65-74
Sprawność odzysku temperatury(%)		75-86	75-86	75-87	75-86	75-87
Głośność dB(A)		39.5	42	43	50	51.5
Zasilanie		220-240V/1Ph/50Hz				
Pobór mocy (W)		114	186	243	372	486
Przewód zasilający		2x1.5mm <sup>2</sup>				
Przewód sterujący		2x0.5mm <sup>2</sup>				
Sterowanie	Standard	Tak (Sterownik dotykowy z programatorem tygodniowym)				
	(BMS) Modbus	Tak			Tak	
Typ silnika		Silnik DC				
Ilość biegów (nawiew)		10 biegów prędkości wentylatora				
Ilość biegów (wywiew)		10 biegów prędkości wentylatora				
Bypass		Tak (Automatyczne z możliwością regulacji)				
Funkcja Defrost		Tak (Automatyczne z możliwością regulacji)				
Czujnik CO <sub>2</sub>		Opcjonalnie (On / Off z regulowanym zakresem)				
Kontrola wilgotności		Opcjonalnie (On / Off z regulowanym zakresem)				
Tryb wentylacji		Tak				
Wyłącznik pożarowy		Tak				
Waga (Kg)		64	71	83	165	189
Wymiary [mm] (WxHxD)		884x340x1222	884x388x1322	1134x388x1322	884x785x1322	1134x785x1322
Wymiary kanałów [mm]		200	250	250	300	300

# Wymiary urządzeń

Modele: HRS-PRO150 ~ HRS-500PRO

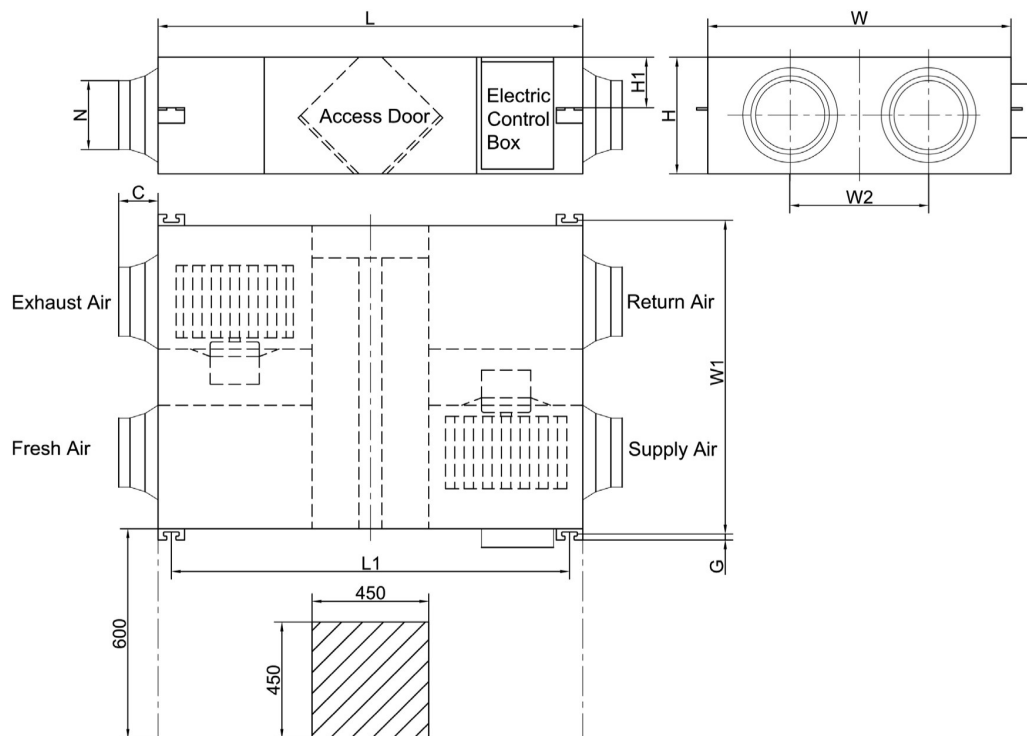

Modele: HRS-PRO650 ~ HRS-1000PRO

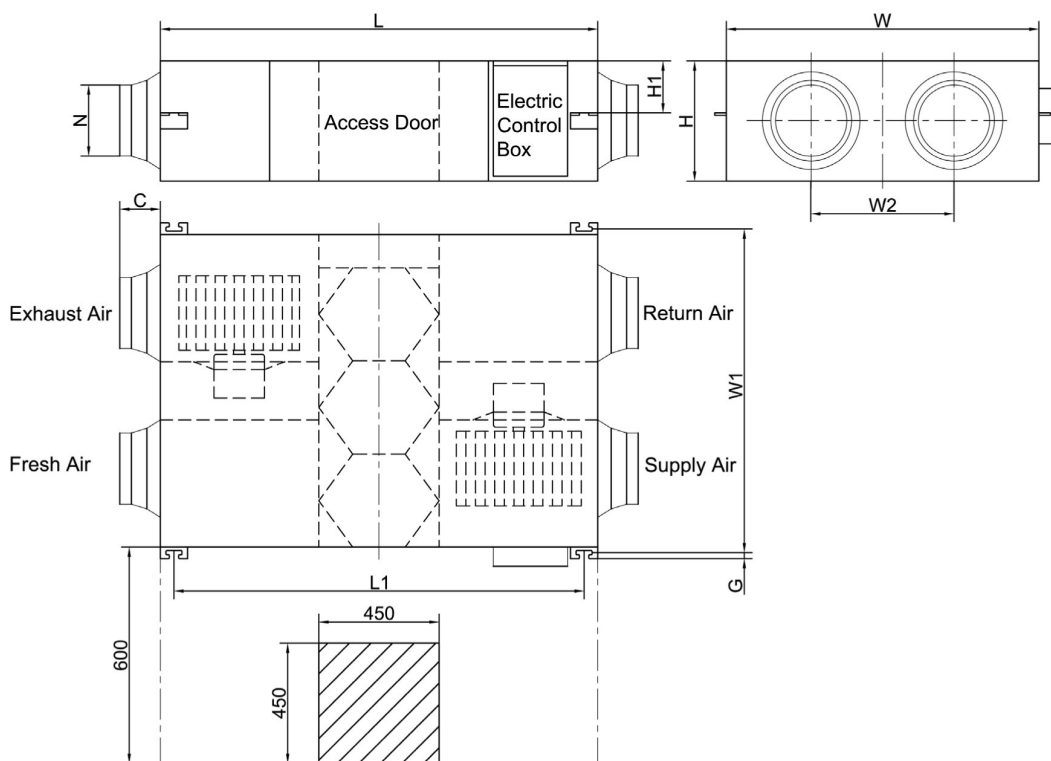

# Wymiary urządzeń

Modele: HRS-PRO1500 ~ HRS-2000PRO

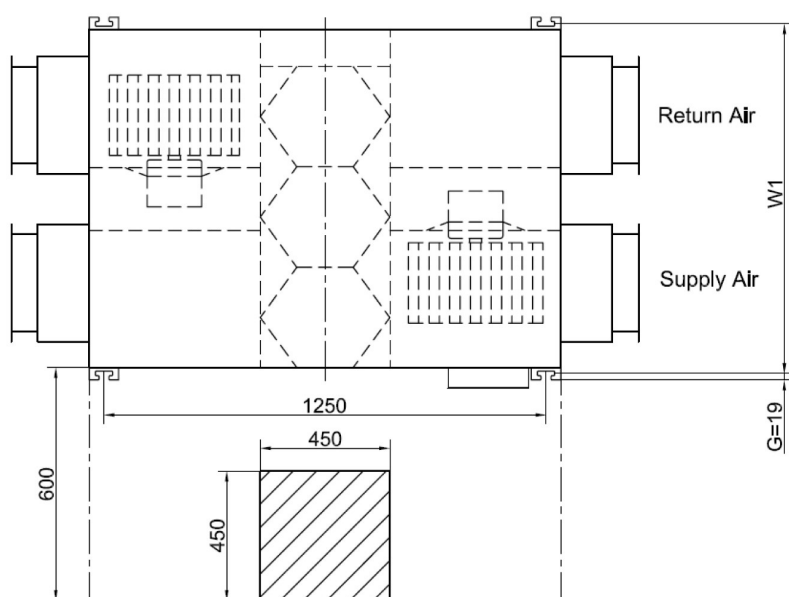
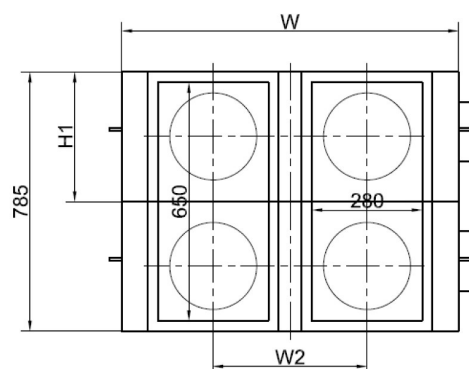
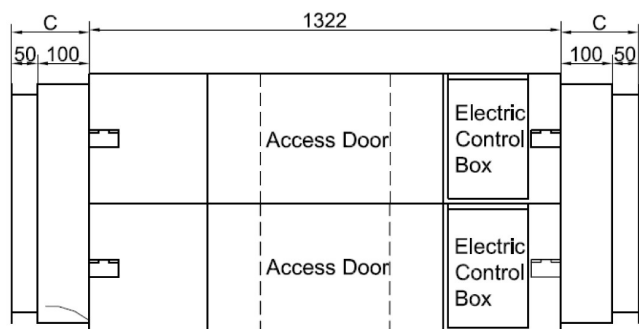

## Wymiary kanałów

Model	Wymiar (mm)
HRS-PRO150	Φ150
HRS-PRO250	Φ150
HRS-PRO350	Φ150
HRS-PRO500	Φ200
HRS-PRO650	Φ200
HRS-PRO800	Φ250
HRS-PRO1000	Φ250
HRS-PRO1500	280*650
HRS-PRO2000	280*650

## Wymiary

Model	L	L1	W	W1	W2	H	H1	C	G	N
HRS-PRO150	808	867	580	510	290	264	20	100	19	Φ144
HRS-PRO250	882	810	599	657	315	270	111	100	19	Φ144
HRS-PRO350	882	810	804	860	480	270	111	100	19	Φ144
HRS-PRO500	962	890	904	960	500	270	111	107	19	Φ194
HRS-PRO650	1222	1150	884	940	480	340	146	107	19	Φ194
HRS-PRO800	1322	1250	884	940	428	388	170	85	19	Φ242
HRS-PRO1000	1322	1250	1134	1190	678	388	170	85	19	Φ242
HRS-PRO1500	1322	1250	884	940	428	785	170	150	19	280*650
HRS-PRO2000	1322	1250	1134	1190	678	785	170	150	19	280*650

# Instrukcja instalacji

1. Należy zabezpieczyć urządzenie, aby uniknąć kurzu budowlanego i wprowadzenie go do urządzenia lub jego akcesoriów, jeśli urządzenie będzie przechowywane w miejscu instalacji.
2. Porty serwisowe muszą być dostępne w celu czyszczenia filtrów i wymiennika ciepła. Zapoznaj się z instrukcją.

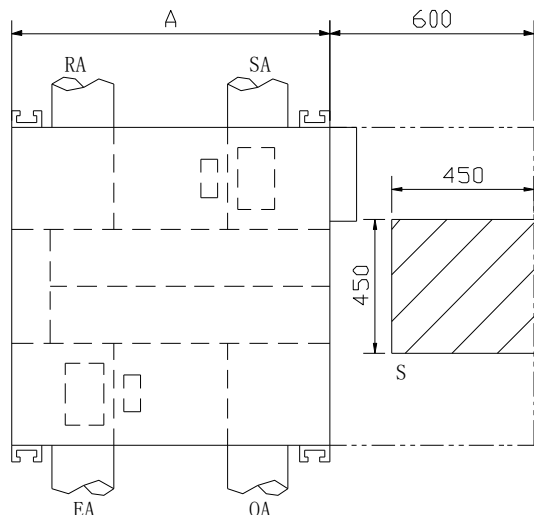

**HRS-PRO150**

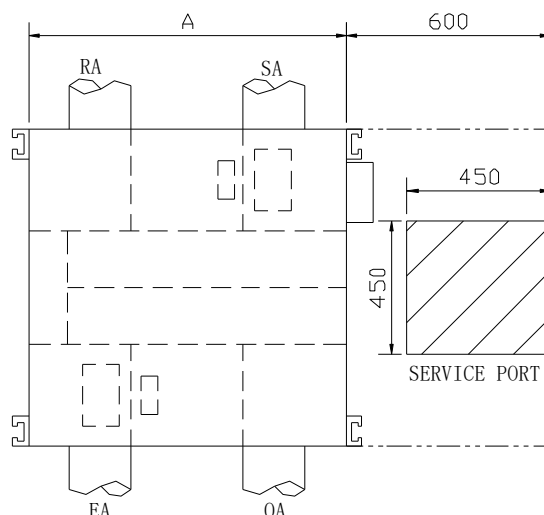

**HRS-PRO250 ~ HRS-PRO500**

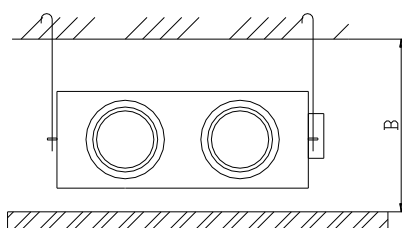

Wymiary Model	Wysokość do sufitu	
	A	B
HRS-PRO150	580	320
HRS-PRO250	599	320
HRS-PRO350	804	320
HRS-PRO500	904	320
HRS-PRO650	884	390
HRS-PRO800	884	440
HRS-PRO1000	1134	440
HRS-PRO1500	884	835
HRS-PRO2000	1134	835

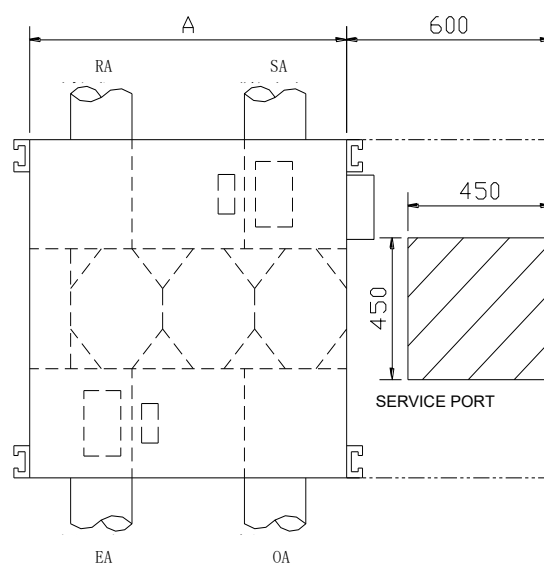

**HRS-PRO650 ~ HRS-PRO2000**

3. Upewnij się, że wysokość sufitu jest nie mniejsza niż na rysunkach w kolumnie B tabeli obok.
4. Urządzenie nie może być zainstalowane w pobliżu źródła ciepła.
5. Następujące przypadki wygięcia kanałów należy unikać:

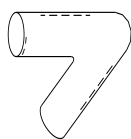

Mocne zagięcia

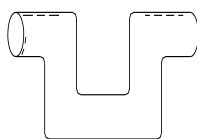

Wielokrotna zmiana kierunków

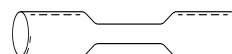

Wiele zwężeń

## Uwagi dotyczące instalacji

4. Należy zwrócić uwagę, że elastyczne kanały nie mogą być używane w niektórych przypadkach.
5. Należy korzystać z materiałów ognioodpornych jeśli jest używany kanał ogólnodostępny .
6. Urządzenie powinno być używane do 40 °C temperatury otoczenia.
7. Podjęcie działań w celu uniknięcia rosznienia i zamrażania:

Jak wynika z rysunku po prawej, jednostka będzie produkować skropliny lub szron, gdy krzywa nasycenia jest utworzona z A do C, podczas niskich temperatur, zasysane powietrze B i wysoką temperaturę, zasysane powietrze dokona wymiany ciepła w wymienniku. W takim przypadku prosimy o podgrzewanie niskiej temp. powietrza z B do B', C, aby przenieść C' krzywej nasycenia, i zapobiec produkcji skroplin i zaszniania.

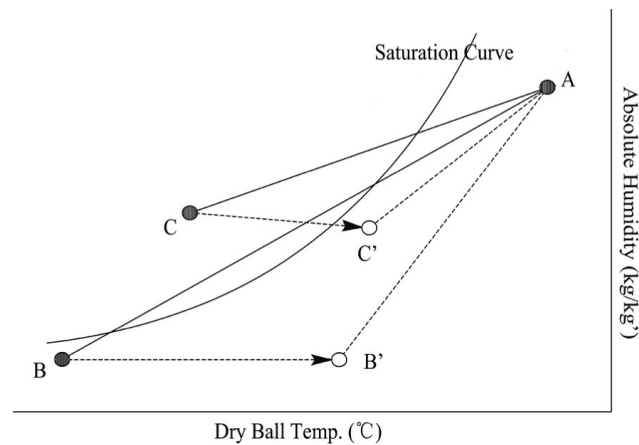

8. Gdy urządzenie jest wyposażone w nagrzewnicę, jej praca powinna być synchroniczna z pracą urządzenia, nagrzewnica może pracować tylko gdy urządzenie pracuje.
9. Można stosować tłumiki kanałowe, jeśli użytkownik zechce zminimalizować hałas.

# Uwagi dotyczące instalacji

## Schemat instalacji

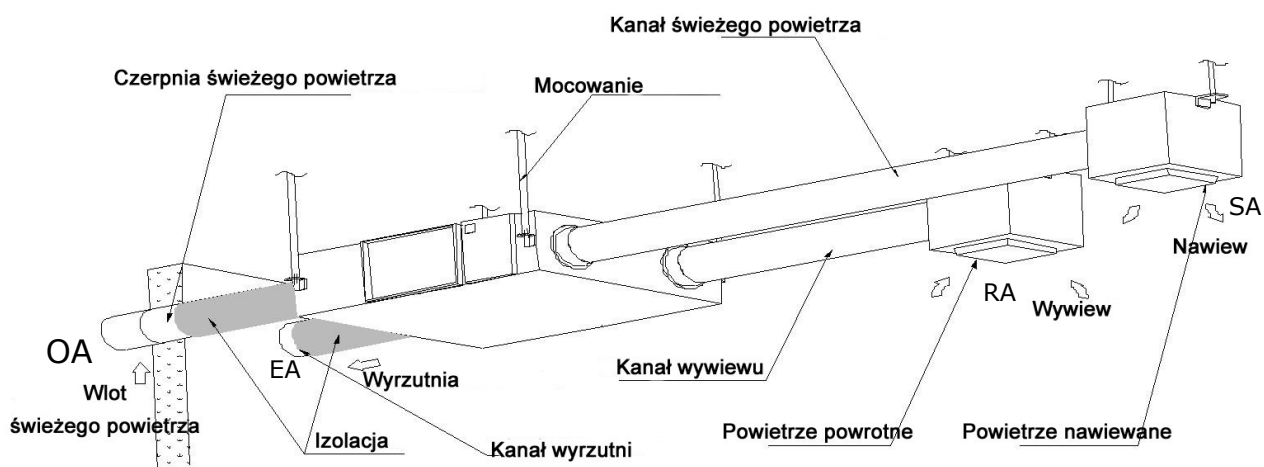

## Instalacja

1. Użytkownik powinien przygotować śruby, nakrętki i uszczelki.
2. Zainstaluj jak pokazuje rysunek po prawej stronie. Instalacja musi być równa i zamocowana.
3. Luźna instalacja jest niebezpieczna i powoduje drgania. Nierówny instalacja spowoduje nieprawidłowe działanie przepustnicy.

Uwagi dotyczące odwrotnej instalacji urządzenia

4. Odwrócone oznakowanie pokazuje, że urządzenie jest do góry nogami.

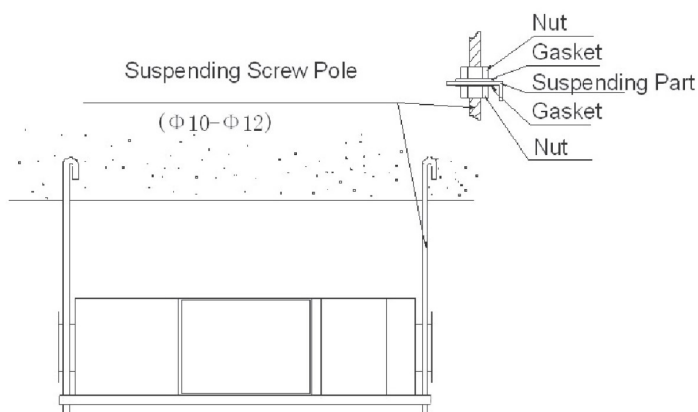



# Instalacja elektryczna



Zasilanie musi być odcięte przed instalacją i konserwacją, aby uniknąć zranienia od porażenia prądem. Specyfikacje kabli muszą ściśle odpowiadać wymaganiom, gdyż może to spowodować uszkodzenie wydajności i niebezpieczeństwo porażenia prądem lub pożaru.

Model	Przewód zasilający	Przewód komunikacyjny sterownika
HRS-PRO150	2×1.5mm <sup>2</sup>	2×0.5mm <sup>2</sup>
HRS-PRO250		
HRS-PRO350		
HRS-PRO500		
HRS-PRO650		
HRS-PRO800, HRS-PRO1000		
HRS-1500, HRS-PRO2000		



Użytkownik bierze odpowiedzialność za jakiegokolwiek usterki przez niego spowodowane jak i nieautoryzowane przeróbki systemów elektrycznych i sterowania.

Model	Kondensator		Zasilanie	Rodzaj sterownika
HRS-PRO150	1.5μF	450V AC	220V/1Ph/50Hz	STEROWNIK DOTYKOWY
HRS-PRO250	2μF	450V AC		
HRS-PRO350	3μF	450V AC		
HRS-PRO500	3.5μF	450V AC		
HRS-PRO650	8μF	450V AC		
HRS-PRO800/PRO1000	10μF	450V AC		
HRS-PRO1500,PRO2000	10μF	450V AC		

# Schematy połączeń

HRS-PRO150 ~ HRS-PRO1000

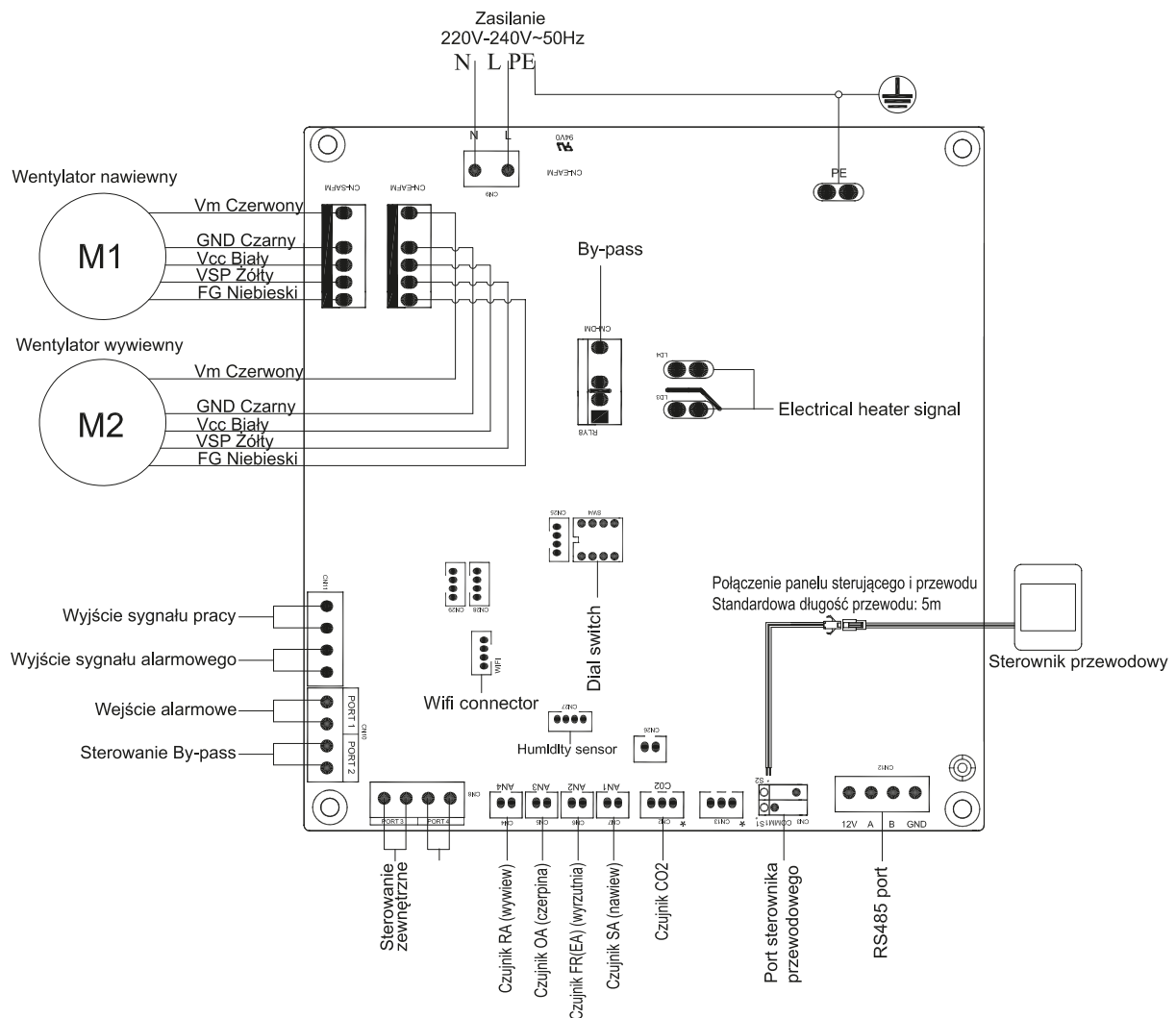
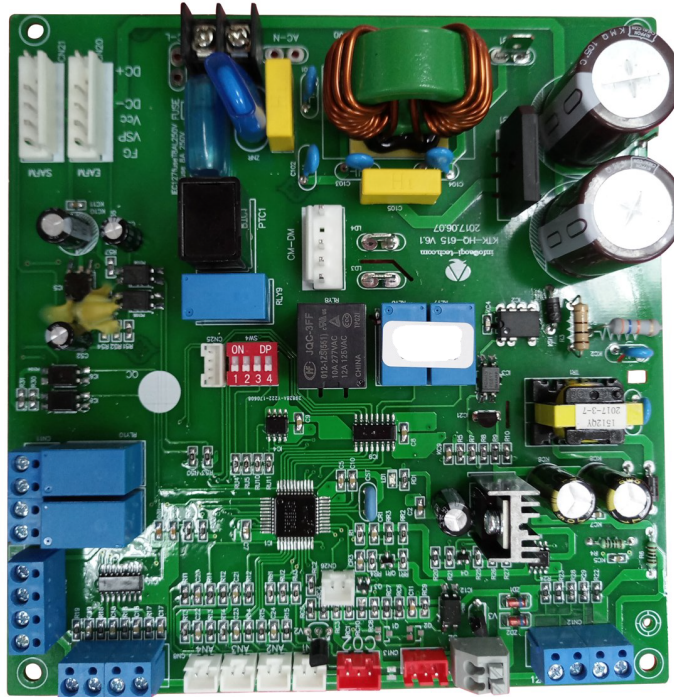

# Schematy połączeń



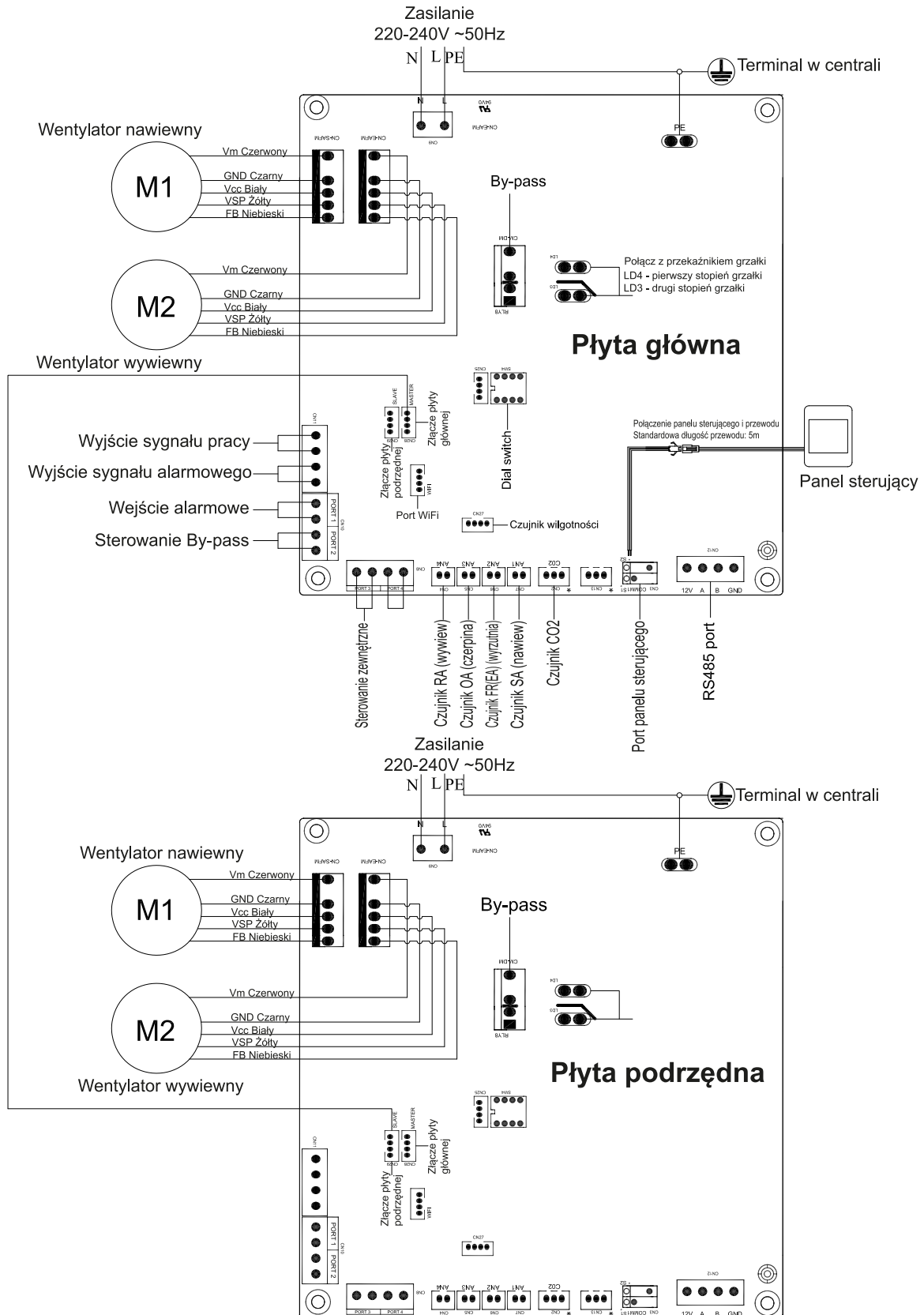









HRS-PRO1500 ~ HRS-PRO2000



# Uruchomienie

Po instalacji należy sprawdzić przewody i połączenia oraz wykonać rozruch urządzenia postępując zgodnie z następującymi krokami:

1. Nacisnąć przycisk  aby włączyć/wyłączyć rekuperator.
2. Dopasować odpowiednią prędkość wentylatora wyświetlaną na ekranie dotykowym sterownia rekuperatora. Nacisnąć przycisk "MODE" przez 6 sekund aby wejść w tryb wprowadzania parametrów. Numer parametru jest wyświetlany na środku wyświetlacza. Naciskając przycisk "SET" przejdź do parametru nr 23. następnie nacisnąć krótko przycisk "MODE" aby wejść w ustawienia tego parametru. Domyślną wartością jest "0" mrugające w prawym górnym rogu. Naciskając przyciski GÓRA/DÓŁ należy ustawić parametr na wartość "1" (3 prędkości wentylatorów). Następnie wcisnąć przycisk "SET" aby zatwierdzić ustawienia.
3. Sprawdzić tryby pracy i prędkości wentylatorów. Nacisnąć krótko przycisk "MODE" aby przełączyć tryby OA, RA, SA lub EA. Należy sprawdzić także odpowiadające im ustawienia temperatur. W trybie pracy SA lub RA, naciskając przyciski "▲" oraz "▼" przełączać prędkości wentylatorów. Sprawdzić czy prędkość powietrza jest odpowiadająca wyświetlanym symbolom: wysoki "☰"; średni "☷" oraz niski "☹".
4. Sprawdzić działanie bypassu. Domyślna temperatura otwarcia bypassu to 19-21C (wartości te można zmienić). Nacisnąć przycisk "MODE" aby sprawdzić temperaturę OA. Jeśli wartość OA jest w granicach 12-21C, bypass zostanie otwarty automatycznie. Jeśli temperatura OA nie znajduje się w granicach 19-21C, a na przykład ma wartość 18C, nacisnąć przycisk "MODE" przez 6 sekund aby przejść do parametru nr 2. Domyślna wartość "19" mruga w prawym górnym rogu wyświetlacza. Następnie naciśnij krótko przycisk "MODE" aby ustawić wartość parametru. Przyciskami "▼" oraz "▲" ustawiamy odpowiednią wartość ("X"). Wartość ta ("X") powinna być niższa niż 18C (obecna temperatura OA). Następnie nacisnąć przycisk "SET" aby potwierdzić i zapisać ustawienia. W ten sam sposób należy ustawić parametr nr 3. (wartość "Y"). Jeśli "X"<OA temperatura <"X+Y". Wtedy bypass będzie otwierany automatycznie. Po otwarciu bypassu, użytkownik może dostosować wartości parametrów nr 2. i nr 3. aby ustawić OA<"X" lub OA>"X+Y" wtedy bypass zostanie zamknięty automatycznie. Proszę wziąć pod uwagę, że zadanie otwarcia/zamknięcia bypassu ma opóźnienie 1min.

 <b>Warning</b>			
	Iskrenie spowodowane luźnym połączeniem mogą powodować wybuch lub pożar, gdy urządzenie zaczyna działać.		Nie wkładaj palców ani kija do otworów wentylacyjnych świeżego powietrza lub dostarczania powietrza wywiewanego. Uszkodzenie może być spowodowane przez szybki obrót wirnika
	Uruchomienie jednostki w sposób ciągły w nieprawidłowym stanie może spowodować awarię sprzętu, porażenie prądem lub pożar.		Nie zmieniać, nie demontować ani naprawiać urządzenia samodzielnie. Nieprawidłowe działanie może spowodować porażenie prądem elektrycznym lub pożar.
	Wyłącz zasilanie i bezpiecznik podczas czyszczenia wymiennika		Nie instaluj, przenoś lub ponownie instaluj jednostki samodzielnie. Nieprawidłowe działanie może spowodować spadek, porażenia prądem lub pożar.
	Nie ustawiaj otworu wentylacyjnego zasilania spalin w pobliżu gorącego i wilgotnego powietrza, w przeciwnym razie może to spowodować awarię, wycieki lub pożar		Czyścić filtr. Zablokowanie filtra może spowodować niedobór tlenu.
			
	Wyłączyć bezpiecznik zasilania, jeżeli urządzenie nie będzie używane przez długi czas.		Nie myć urządzenia. Może to spowodować porażenie prądem.

# Inteligentny panel sterujący

## Panel sterujący

Panel sterujący jest montowany natynkowo. Standardowo w zestawie dołączony jest przewód komunikacyjny o długości 5m. W razie potrzeby można go przedłużyć.

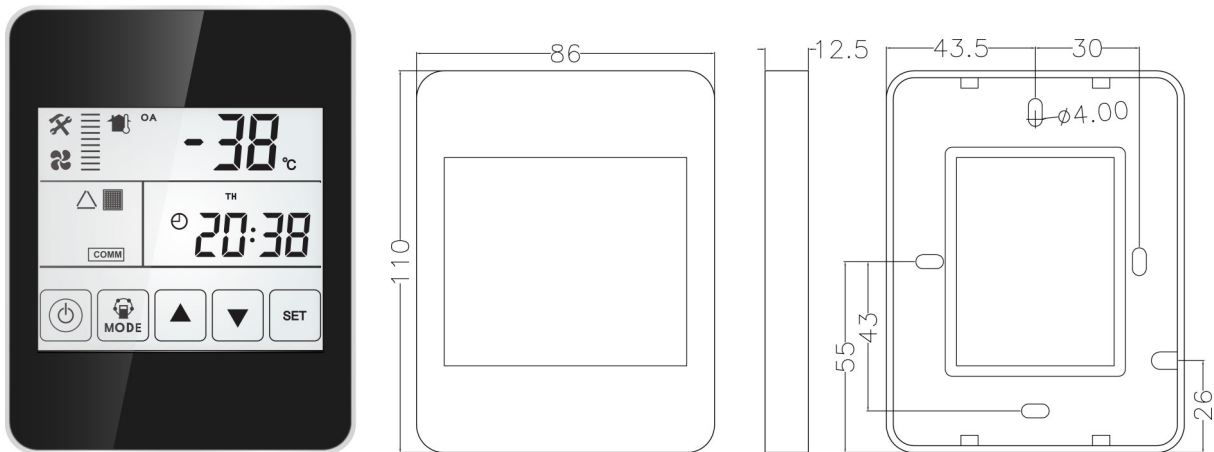

## Wyświetlacz i przyciski

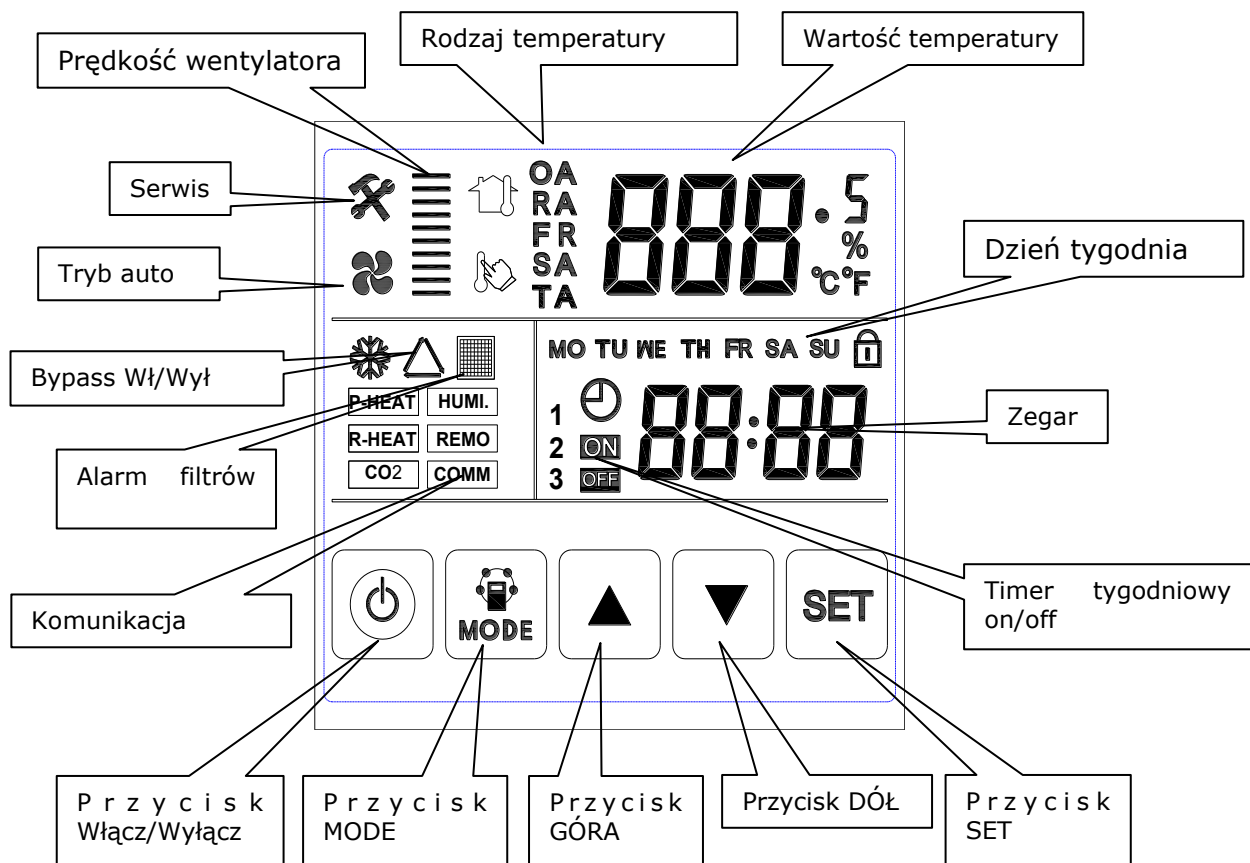

Oznaczenia symboli na sterowniku:

- OA - temperatura na czerpni świeżego powietrza
- RA - temperatura wywiewana
- FR(EA) - temperatura na wyrzutni
- SA - temperatura nawiewana
- - ustawienie temperatury (w przypadku gdy zamontowana jest nagrzewnica w kanale nawiewu)

# Inteligentny panel sterujący

## Instrukcja obsługi

1. WŁ/WYŁ: naciśnij przycisk ON/OFF ra aby włączyć; drugi raz aby wyłączyć.  
Naciskając i przytrzymując przycisk ON/OFF przez 6 sekund spowoduje zablokowanie/odblokowanie sterownika.

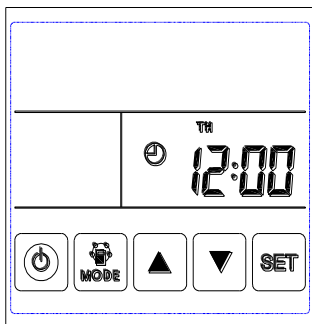

WYŁĄCZONY

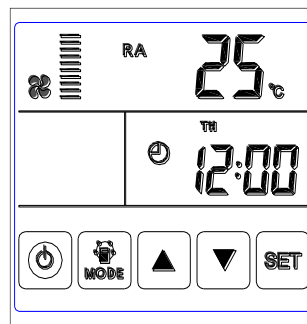

WŁĄCZONY

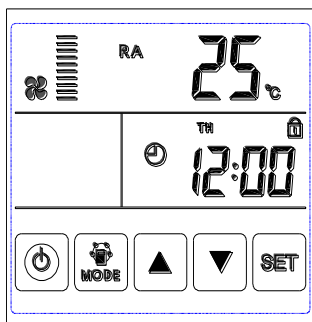

ZABLOKOWANY

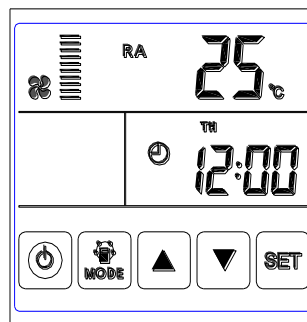

ODBLOKOWANY

2. Zmiana trybu pracy: naciskaj przycisk MODE aby wybrać tryb RA-OA-FR(EA)- SA, status czujnika CO2 lub wilgotności.

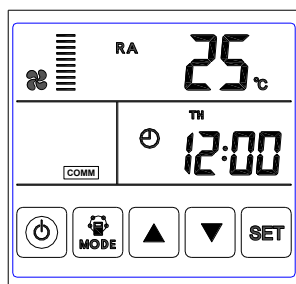

Temperatura RA

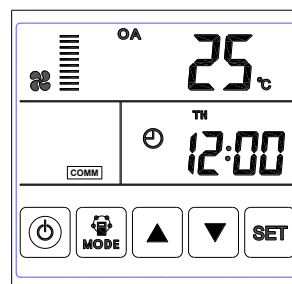

Temperatura OA

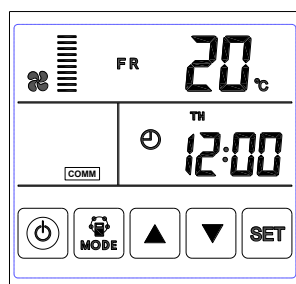

Temperatura FR

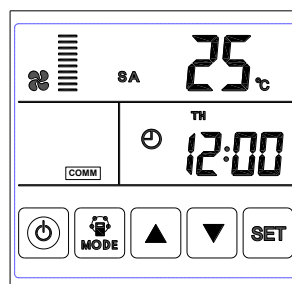

Temperatura SA

# Inteligentny panel sterujący

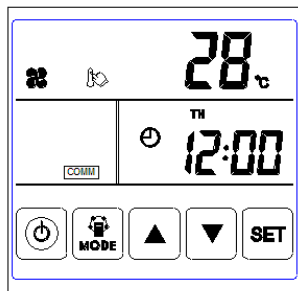

Ustawianie temperatury SA

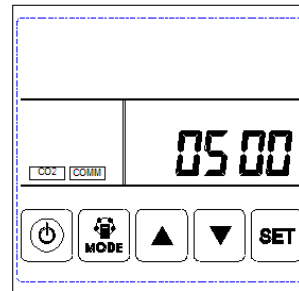

Koncentracja CO2

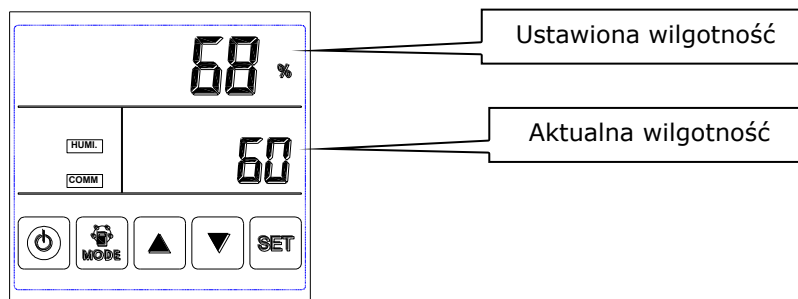

Kontrola wilgotności

Uwaga:

- 1) W trybie ustawień SA, użytkownik może ustawić temperaturę nawiewu za pomocą przycisków GÓRA/DÓŁ. Zakres ustawień temperatury to 10-25°C. Ta funkcja jest dostępna tylko gdy do systemu są podpięte grzałki elektryczne i gdy parametr nr 1. (odnoszący się do grzałki elektrycznej) jest ustawiony na "1".
- 2) Symbol CO2 zostanie wyświetlony gdy czujnik stężenia CO2 został podłączony. Jeśli nie został podłączony, symbol ten nie będzie się wyświetlał na sterowniku.
- 3) Symbol wilgotności będzie się wyświetlał, gdy zostanie podłączony czujnik wilgoci. Jeśli czujnik wilgoci nie został podłączony, symbol ten nie będzie się wyświetlał na sterowniku.

W trybie "kontroli wilgotności", użytkownik może ustawić pożądaną poziom wilgotności za pomocą przycisków GÓRA/DÓŁ. Na PCB w rekuperatorze należy przestawić switch SW4-3 w pozycję ON (przełączenie z trybu kontroli CO2 na kontrolę wilgotności).

3. Ustawianie mocy wydmuchu powietrza: W trybach pracy SA lub RA, użytkownik może ustawić przepływ powietrza w RA oraz SA.



Pierwsza prędkość



Druga prędkość



Trzecia prędkość

# Inteligentny panel sterujący

4. Sprawdzanie kodu błędu: na głównym ekranie należy krótko nacisnąć przycisk SET, wtedy jeśli wystąpił błąd pojawi się jego kod.

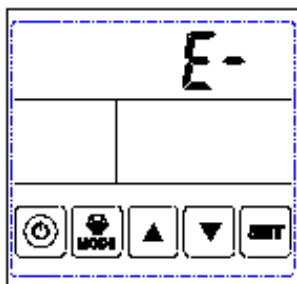

Brak błędu

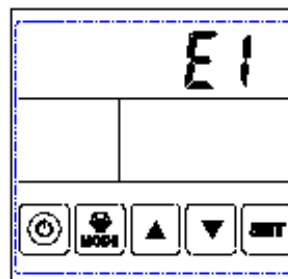

Kod błędu

Kod	Błąd
E1	Błąd czujnika temperatury świeżego powietrza (FA)
E2	Błąd pamięci EEPROM
E3	Błąd czujnika temperatury powietrza powrotnego (RA)
E4	Błąd czujnika temperatury powietrza wyrzucanego (EA) (czujnik temperatury odmrażania)
E5	Błąd komunikacji
E6	-

Aby wyjść z interfejsu kodów błędów należy użyć przycisku góra i dół.

5. Ustawienia bypassu: gdy bypass jest włączony, symbol trójkąta pojawia się na ekranie.

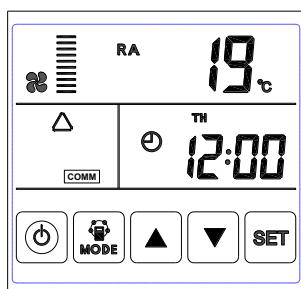

Bypass włączony

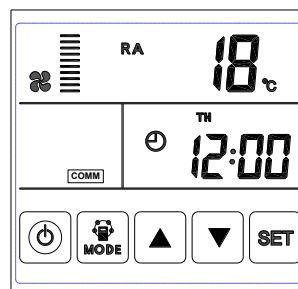

Bypass wyłączony

6. Alarm filtra powietrza: kiedy czas pracy rekuperatora przekroczy czas alarmu filtra powietrza, symbol filtra powietrza zacznie migać aby przypomnieć o wymianie/wyczyszczeniu filtrów powietrza. Po wyczyszczeniu/wymianie, należy wyłączyć alarm ustawiając w parametrze nr 24. wartość 1.

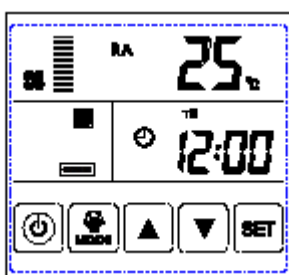

Alarm filtrów powietrza włączony

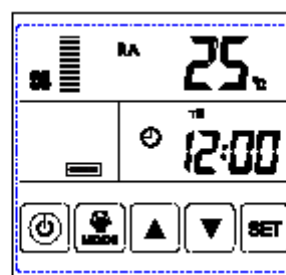

Alarm filtrów powietrza wyłączony



## Inteligentny panel sterujący

7. Ustawianie parametrów: aby wejść w tryb ustawiania parametrów należy wcisnąć i przytrzymać przycisk MODE przez 6 sekund.

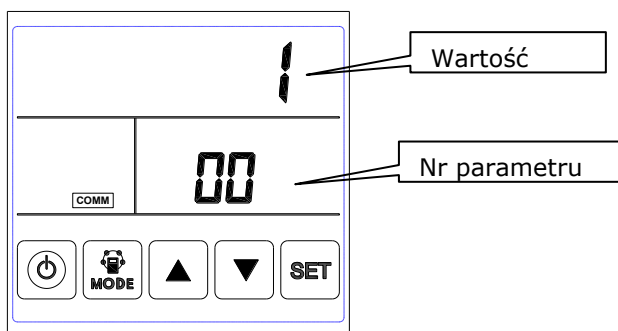

Po przejściu w tryb ustawiania parametrów, krótkie naciśnięcia przycisku SET powodują zmianę numeru ustawianego parametru. Po wybraniu pożądanego parametru należy wcisnąć krótko przycisk MODE, wartość parametru zacznie mrugać (prawy górny róg), od tego momentu można zmieniać wartość przyciskami GÓRA/DÓŁ. Aby zapisać zmiany należy wcisnąć przycisk SET.

Nr	Opis	Zakres wartości	Domyślne	Jednostka
00	Auto restart	0-1	1	
01	Grzałka elektryczna	0-1	0	
02	Temperatura otwarcia bypassu "X"	5-30	19	°C
03	Temperatura otwarcia bypassu "Y"	2-15	3	°C
04	Interwał odmrażania	15-99	30	Minuty
05	Temperatura weścia w odmrażanie	(-9)-5	- 1	°C
06	Czas odmrażania	2-20	10	Minute
07	Wartość czujnika CO2			
08	ModBus/ERV ID adres	1-16	1	
21	Prędkość wydmuchu powietrza (dostępne tylko dla silników DC)	0-7	0	
22	Zastrzeżone	0-4	0	
23	Wybór prędkości wentylatorów	0: 2 prędkości (H L) 1: 3 prędkości (H M L) 2: 10 prędkości (DC fan)	0	
24	Funkcje dodatkowe	0: Zastrzeżone 1: Usunięcie alarmu filtra powietrza 2: Usunięcie timeru tygodniowego	0	
25	Czas załączania alarmu filtra powietrza	0: 45 dni 1: 60 dni 2: 90 dni 3: 180 dni		

# Inteligentny panel sterujący

## Uwaga:

- 1) Po ustawieniu paramterów, system potrzebuje około 15 sekund na zapisanie zmian. Przez ten czas urządzenie nie może być wyłączone.
- 2) Proszę odnieść się do tabeli powyżej aby ustalić parametry w zależności od potrzeb użytkownika.

## Opis parametrów:

- 1) Parametr 00 odnosi się do autorestartu po zaniku zasilania.  
0: Autorestart wyłączony, 1: Autorestart włączony

- 2) Parametr 01 odnosi się do grzałek elektrycznych  
0: Brak grzałki 1: Grzałka zainstalowana

Po zainstalowaniu nagrzewnicy, użytkownik powinien ustawić ten parametr na wartość 1 aby aktywować sterowanie. W trybie ustawiania temperatury SA można zmieniać jej wartość w zakresie 10-25°C.

- 3) Parametry 02-03 odnoszą się do funkcji automatycznego bypassu  
Bypass jest otwarty gdy temperatura powietrza na zewnątrz jest wyższa niż "X" (parametr 02) i mniejsza niż "X+Y" (parametr 03). W innych przypadkach bypass jest zamknięty.

- 4) Parametry 04-06 odnoszą się do funkcji automatycznego odmrażania.  
Gdy po stronie EA (powietrza zewnętrznego) temperatura spadnie poniżej -1°C (temperatura wejścia w odmrażanie—parametr 05), wentylatory zaczną pracować na wysokiej prędkości automatycznie. Powrócą do poprzedniego trybu pracy gdy temperatura podniesie się do +15°C na conajmniej 1 minutę, lub gdy minie czas odmrażania (10 minut—parametr 06).

- 5) Parametr 07 odnosi się do kontroli koncentracji CO<sub>2</sub> (opcjonalnie)  
Po zainstalowaniu dodatkowego czujnika CO<sub>2</sub>, symbol czujnika pojawi się na wyświetlaczu. Jeśli stężenie CO<sub>2</sub> jest wyższe niż ustawiona wartość, rekuperator automatycznie włączy wentylatory na wysoką prędkość. Gdy stężenie CO<sub>2</sub> zmaleje poniżej ustalonej wartości, rekuperator powróci do poprzedniego trybu pracy.

- 6) Parametr 08 odnosi się do funkcji sterowania centralnego—ustala się adres rekuperatora.

- 7) Parametr 23 odnosi się do ustawienia sterowania wentylatorami.

- 8) Parameter 24 odnosi się do usuwania alarmu filtrów powietrza i ustawień timera tygodniowego.

- 9) Parameter 25 odnosi się do ustawiania przypomnienia o czyszczeniu filtrów powietrza.

## Inteligentny panel sterujący

### 8. Ustawianie czasu

Należy przytrzymać wciśnięty przycisk SET przez 6 sekund. Na tym interfejsie za pomocą krótkich naciśnień przycisku MODE można przełączać pomiędzy ustawieniem godziny, dnia oraz timera tygodniowego.

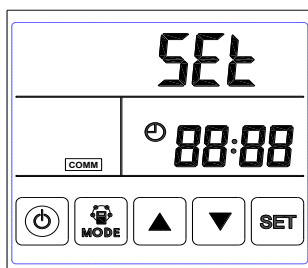

Ustawianie godziny

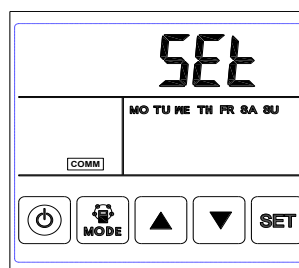

Ustawianie dnia

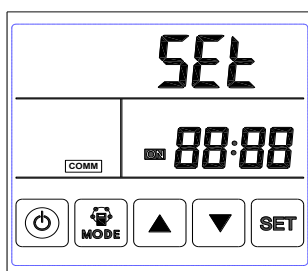

Timer tygodniowy wyłączony

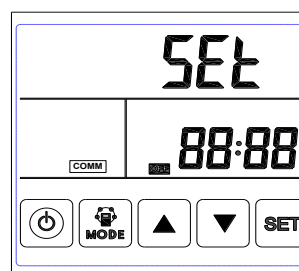

Timer tygodniowy włączony

A. Ustawianie godziny: w interfejsie ustawienia godzinu, nacisnąć krótko przycisk SET, aby ustawić aktualną godzinę. Kolejne krótkie naciśnięcie tego przycisku umożliwi ustawienie minut. Przyciskami GÓRA/DÓŁ można zmieniać wartości. Kolejne naciśnięcie przycisku SET spowoduje zapisanie wprowadzonych zmian i powrót do głównego interfejsu.

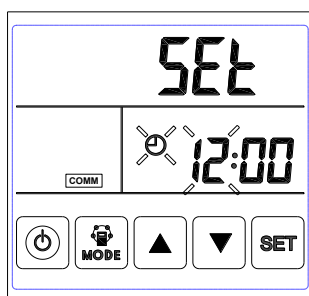

Ustawianie godziny

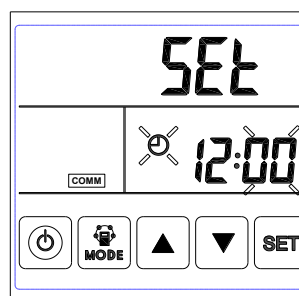

Ustawianie minut

# Inteligentny panel sterujący

B. **Ustawienie dnia:** w interfejsie ustawienia dnia, należy nacisnąć krótko przycisk SET. Przyciskami GÓRA/DÓŁ należy wybrać poprawny dzień. Następnie aby zapisać zmiany i iwyjść należy wcisnąć przycisk SET.

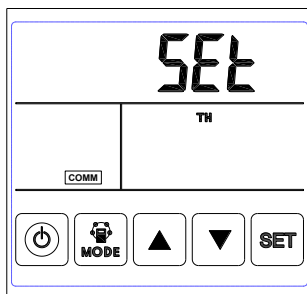

Wybór dnia

C. Ustawienie timera tygodniowego: w interfejsie ustawienia timera tygodniowego, nacisnąć przycisk SET, następnie wybrać dzień tygodnia i okres załączenia. Po wybraniu dnia tygodnia przyciskiem ON/OFF wybiera się czy ma być aktywny/nieaktywny.

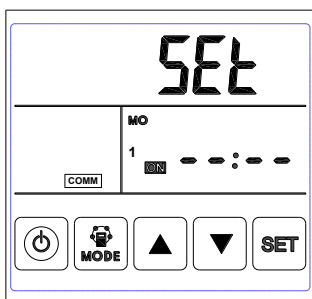

Okres 1 timer ON

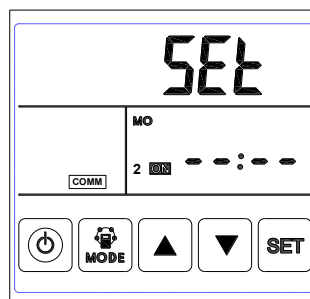

Okres 2 timer ON

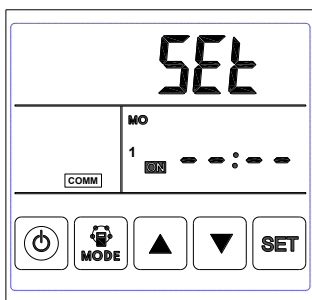

Timer on niustawiony

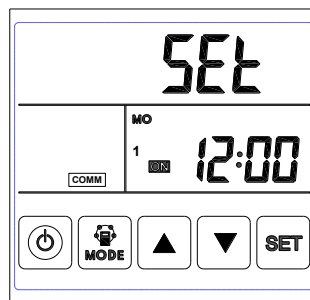

Timer on ustawiony

Gdy Timer ON jest niustawiony, nacisnąć przycisk MODE aby wejść w ustawienia godziny. Przyciskami GÓRA/DÓŁ można zmieniać wartości. Aby zisać i przejść do ustawień kolejnych dni należy użyć przycisku SET.

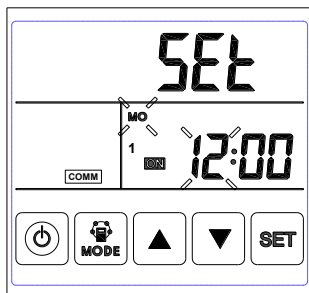

Ustawianie godziny

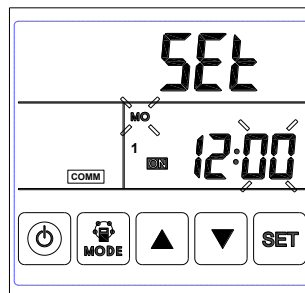

Ustawianie minut

**D. Ustawienie timera tygodniowego:** w interfejsie timer off, krótkie naciśnięcie przycisku SET wprowadza w tryb ustawienia czasu wyłączenia timera. Kolejne wciśnięcia przycisku SET powodują przechodzenie poszczególnych dni – od Poniedziałku (MON) do Niedzieli (SUN) i okresów 1 i 2.

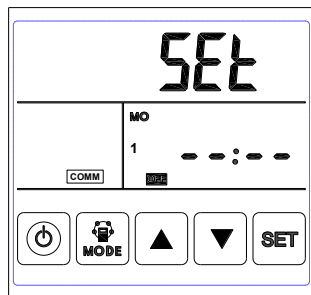

Timer 1 OFF

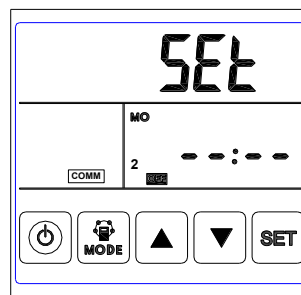

Timer 2 OFF

Przyciskiem ON/OFF można wybrać czy dany Timer jest aktywny/nieaktywny.

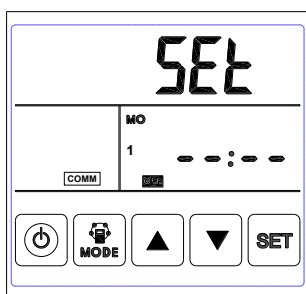

Timer off nieaktywny

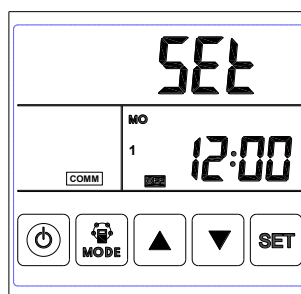

Timer off aktywny

W trybie ustawień timera off nacisnąć przycisk MODE aby wejść w ustawienia godziny, kolejne wciśnięcie przycisku umożliwi ustawianie minut. Przyciskiem SET należy zapisać ustawiony czas.

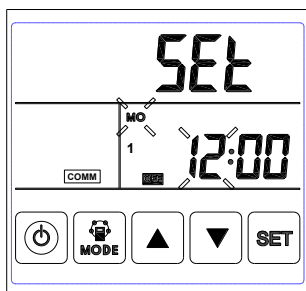

Ustawianie godziny

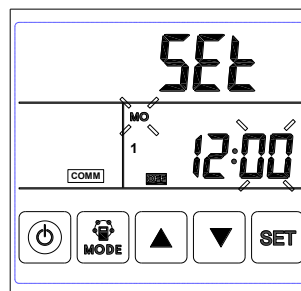

Ustawianie minut

Uwaga: W trybie ustawienia czasu jeśli nie jest wykonana żadna akcja przez 10 sekund, system automatycznie powróci do głównego interfejsu.

**9. Odmrażanie:** Gdy rekuperator jest w trybie odmrażania, na ekranie pojawi się symbol jak na obrazku poniżej.



## 10. Kontrola wilgotności (funkcja opcjonalna)

W trybie "kontroli wilgotności", użytkownik może ustawić pożądaną wilgotność za pomocą przycisków GÓRA/DÓŁ. Zakres ustawień wilgotności: 45% ~ 90%.

# Wykresy sprawności i sprężu

## HRS-PRO150

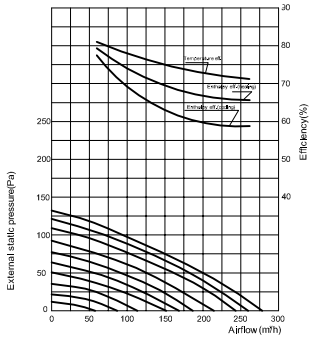

## HRS-PRO250

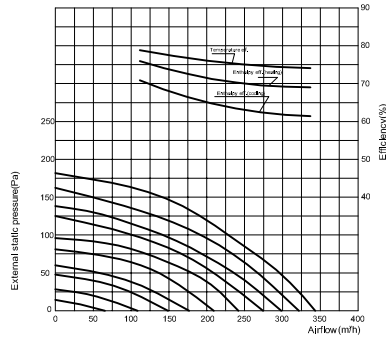

## HRS-PRO350

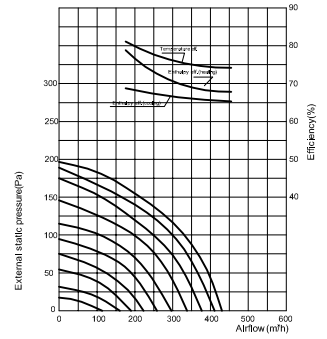

## HRS-PRO500

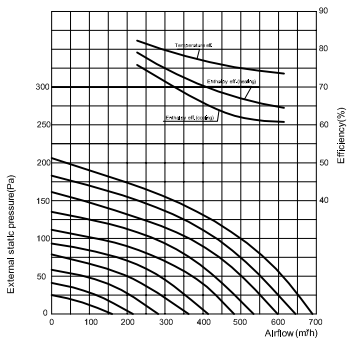

## HRS-PRO650

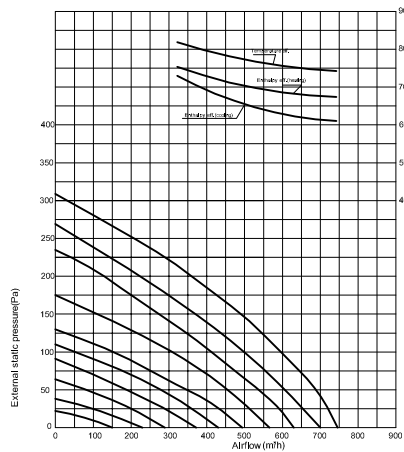

## HRS-PRO800

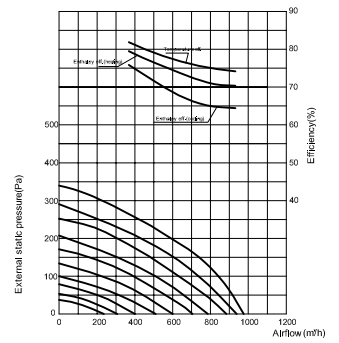

## HRS-PRO1000

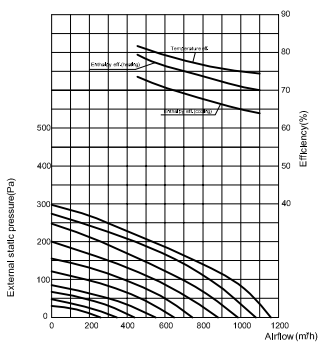

## HRS-PRO1500

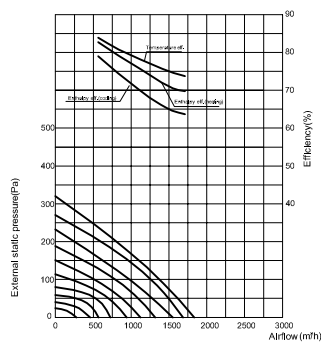

## HRS-PRO2000

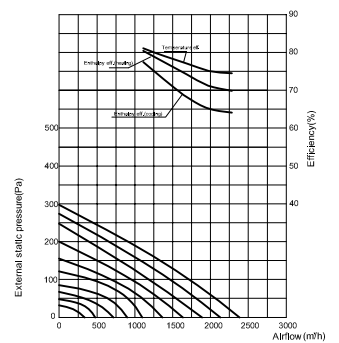

# HRS-PRO Tabela MODBUS

Parameter No.	Content	Range	Default	Record Position
00	Useless			Main control
01	Useless			Main control
02	Bypass opening temperature X	5-30	19	Main control
03	Bypass opening temperature range Y	2-15	3	Main control
04	Defrosting interval	15-99	30	Main control
05	Defrosting enter temperature	-9-5	-1	Main control
06	Defrost duration time	2-20	10	Main control
07	CO2 sensor	28-C8 (392-1960ppm)	66 (1000ppm)	Main control
08	ModBus address	1-		Main control
09	ERV ON/OFF	0-OFF 1-ON		Main control
10	Supply fan speed	Fan speed: 0=stop, 2=speed 1, 3=speed 2, 5=speed 3, 8=speed 4, 9=speed 5, 10=speed 6, 11=speed 7, 12=speed 8, 13=speed 9, 14= speed 10		Main control
11	Exhaust fan speed	Fan speed: 0=stop, 2=speed 1, 3=speed 2, 5=speed 3, 8=speed 4, 9=speed 5, 10=speed 6, 11=speed 7, 12=speed 8, 13=speed 9, 14= speed 10		Main control
12	Room temperature	observed value		Main control
13	Outdoor temperature	observed value		Main control
14	Exhaust air temperature	observed value		Main control
15	Defrosting temperature	observed value		Main control
16	External ON/OFF signal	query value		Main control
17	CO2 ON/OFF signal	query value		Main control
18	Fire alarm signal/bypass/defrosting signal	query value: B0 - 1-fire alarm ON B1- 1-bypass on B2- 1-bypass off B3- 1- defrosting		Main control
19	Electrical heater stage			Main control
20	Error symbol	query value: B2-OA temperature error B5-EEPROM error B4-RA temperature error B3-Fr temperature error ( auto defrosting)		Main control
21	ERV models selection			
22	Defrosting models			

# Opis switchy

Dzięki switchom można ustawić 3 funkcje:

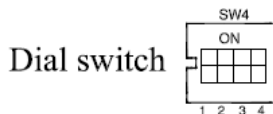

- |    |                                    |   |
|----|------------------------------------|---|
| 1. | SW4-1: OFF—Odszranianie tradycyjne | ON—odszranianie z pomocą nagrzewnicy              |
| 2. | SW4-2: OFF—Bypass automatyczny     | ON—bypass ręczny                                  |
| 3. | SW4-3: OFF—czujnik CO2<br>używany) | ON—Czujnik wilgotności i temperatury (RA nie jest |
| 4. | SW4-4: Zastrzeżony                 |   |

## Uwaga: Należy odłączyć napięcie zasilania podczas przełączania switchy.

- SW4-1 służy do przełączania trybów odmrażania. Domyślne ustawienia to "off" - oznacza tradycyjne odmrażanie. Przełączenie w pozycję "on" aktywuje odmrażanie z pomocą nagrzewnicy. Parametr nr 01 automatycznie ustawi się na wartość 0. Dogrzewanie powietrza nie jest możliwe w tym samym czasie.

W trybie odszraniania z pomocą nagrzewnicy, sterownik steruje automatycznie nagrzewnicą aby podgrzać świeże powietrze aby zapobiec zamrożeniu wymiennika po stronie EA.

- Jeśli czujnik temperatury powietrza zewnętrznego wskaże temperaturę  $< -15^{\circ}\text{C}$ , funkcja podgrzewania załączy się na 50 minut, wtedy wentylatory zatrzymują się na 10 minut i uruchamiają ponownie.
- Jeśli funkcja podgrzewania jest załączona, a czujnik temperatury EA wskaże  $< -1^{\circ}\text{C}$ , wentylatory zostaną zatrzymane na 50 minut.
- Jeśli czujnik temperatury EA wskaże  $< -1^{\circ}\text{C}$ , a czujnik temperatury zewnętrznej wskaże  $> -15^{\circ}\text{C}$  podgrzewanie załączy się na 10 min w celu odmrożenia.
- Jeśli funkcja podgrzewania jest załączona, a czujnik temperatury zewnętrznej wskaże temperaturę  $> +25^{\circ}\text{C}$ , podgrzewanie zostanie zatrzymane na 5 minut, a pomiar temperatury zostanie powtórzony.

Ta funkcja jest zalecana dla klientów korzystających z rekuperatora w zimnym klimacie.

- SW4-2 służy do przełączania trybu pracy bypassu. Domyślne ustawienie to "OFF", oznacza to, że bypass będzie sterowany automatycznie na podstawie temperatury zewnętrznej. Sterowanie ręczne jest w tym momencie niedostępne.

3. SW4-3 służy do sterowania wymuszonego trybu wentylacji. Domyślne ustawienie to "OFF", oznacza to, że rekuperator jest sterowany przez czujnik CO2. Kiedy jest w pozycji "ON", rekuperator jest sterowany przez czujnik wilgoci. Czujnik ten powinien zainstalowany w zamian za czujnik CO2 przed podłączeniem zasilania. W tym czasie temperatura RA nie będzie wyświetlana i będzie wyświetlał się kod błędu E3, ponieważ czujnik wilgoci mierzy temperaturę RA oraz wilgoć.

- SW4-4 jest zastrzeżony.

## Zewnętrzne sterowanie ON/OFF

Rekuperatorem można sterować za pomocą sygnału beznapięciowego.



# Podłączenie nagrzewnicy

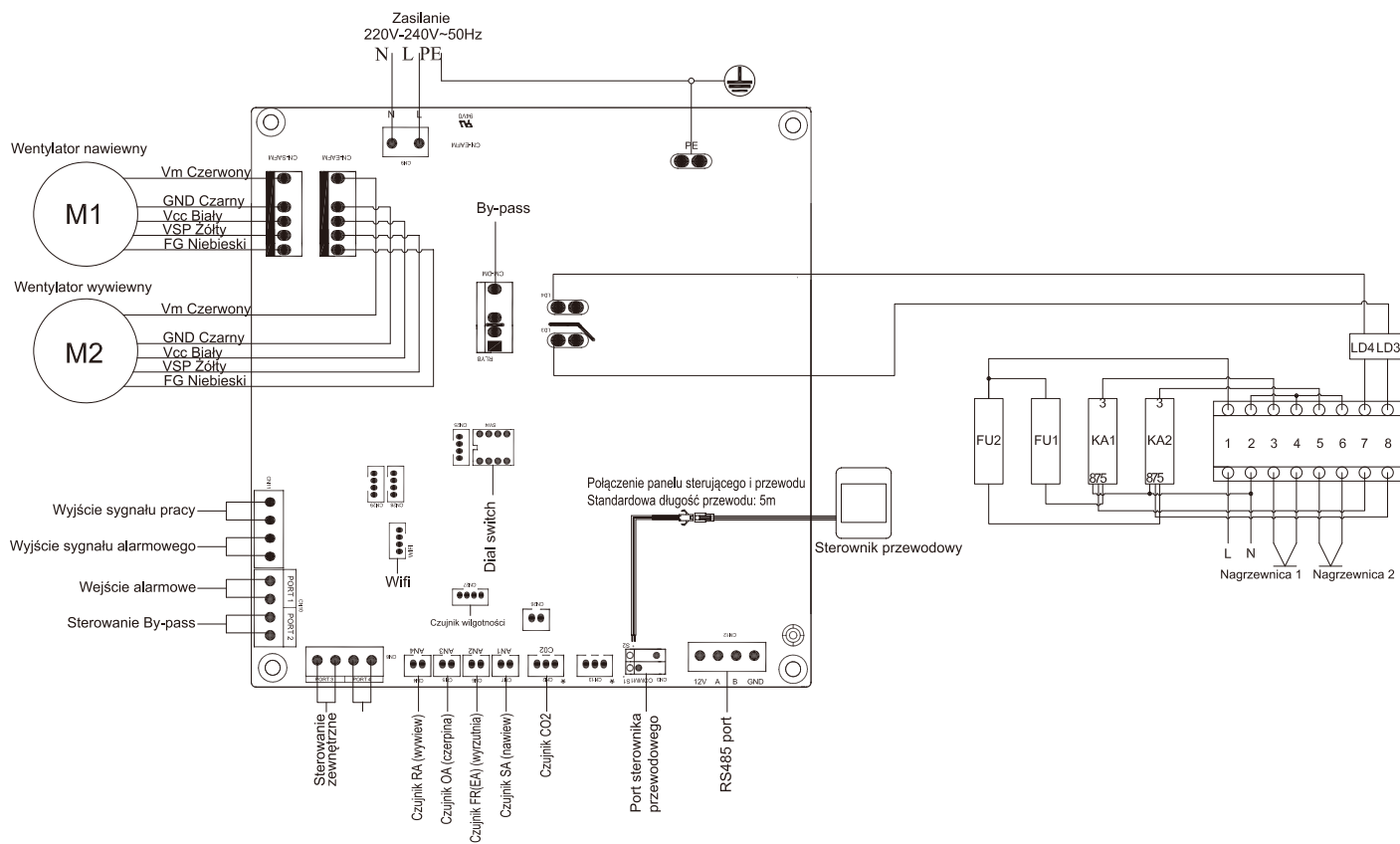

Płytkę sterującą w rekuperatorze może obsługiwać nagrzewnice dwustopniowe. LD3 i LD4 to wyjścia typu on/off.

Nagrzewnicę można podłączyć do złącza:

- LD4 - pierwszy stopień
- LD3 - drugi stopień

Na stykach LD4 i LD3 dostajemy sygnał sterujący 230V AC.

Całkowita moc pierwszej i drugiej nagrzewnicy nie powinna być wyższa niż 0.6kW.

Zalecane jest wykorzystanie dodatkowego stycznika aby zabezpieczyć automatykę rekuperatora przed ewentualnymi szkodami spowodowanymi przez uszkodzenie nagrzewnicy.

Użytkownik może ustawić parametr 01 na wartość 1. Wtedy zostanie aktywowana funkcja obsługi nagrzewnicy po stronie nawiewu (SA). Następnie naciskając przycisk MODE gdy pojawi się "palec z termometrem" za pomocą przycisków GÓRA/DÓŁ można ustawić temperaturę.

Nagrzewnica obsługiwana jest w następujący sposób:

- 1)  $0C < [\text{ustawiona temperatura}] - SA < 5C$ , pierwszy stopień nagrzewnicy włączony, drugi stopień wyłączony
- 2)  $[\text{ustawiona temperatura}] - SA > 5C$ , pierwszy i drugi stopień nagrzewnicy jest włączony

# Konserwacja

## Warning

Zasilanie musi być odłączone podczas instalacji lub konserwacji aby zapobiec okaleczeniom lub porażeniem elektrycznym. Parametry przewodów zasilania muszą być odpowiednie według tabel ze specyfikacją, w innym przypadku może to spowodować pożar lub porażenie elektryczne.

Urządzenia filtracyjne w które wyposażone są urządzenia muszą być wykorzystane. W innym wypadku może to spowodować spadek wydajności, awarię lub gdy jest zbyt dużo kurzu, brud jest gromadzony na wymienniku z powodu braku filtra. Proszę zwrócić uwagę, aby wyczyścić lub zmienić filtr, gdy czujesz, że dopływ powietrza wyraźnie spadnie, co jest prawdopodobnie przyczyną dużej ilości kurzu i brudu. O okresie utrzymywania filtra decyduje środowisko, czas pracy itp..

### Czyszczenie filtra

1. Otworzyć płytkę serwisową
2. Wyciągnąć filtry (obok wymiennika)
3. Otrząsnąć filtry, użyć odkurzacza aby usunąć kurz i brud. Jeśli są zbyt zabrudzone, zanurzyć w wodzie z delikatnym preparatem do czyszczenia.
4. Gdy filtry wyschną, włożyć na miejsce.
5. Wymienić filtry jeśli są popękane lub zniszczone.

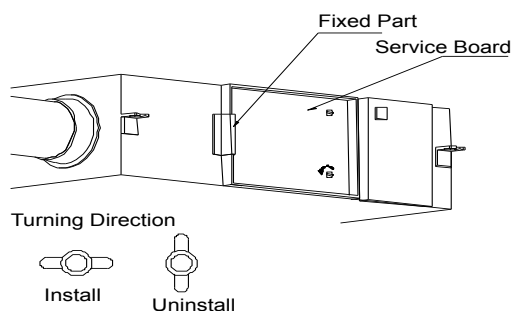

### Konserwacja wymiennika ciepła

1. Najpierw wyciągnąć filtry.
2. Wyciągnąć wymiennik z urządzenia.
3. Użyj filtra Rostra do pochłaniania brudu i kurzu z wymiennika.
4. Zainstalować wymiennik i filtry do swoich pozycji i zamknąć drzwiczki.

Uwaga: Zalecana jest konserwacja wymiennika co najmniej raz na trzy lata.

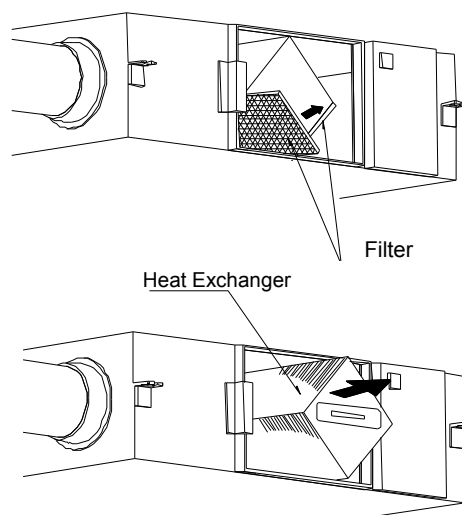

### Diagnoza błędów

Użytkownik może korzystać z urządzenia po zakończeniu pracy próbnej. Przed kontaktem z serwisem, możesz spróbować samodzielnie rozwiązać problem.

Objaw	Możliwa przyczyna	Rozwiązanie
Spadek wydajności wentylacji, mały przepływ powietrza.	Kurz i brud blokujący filtry	Wyczyść lub wymień filtry
Hałas pochodzący od wentylatorów	Rozszczelniona instalacja	Uszczelnić połączenia kanałów
Urządzenie nie działa	1. Brak zasilania 2. Wyłączony bezpiecznik	1. Podłączyć zasilanie 2. Włączyć bezpiecznik

## KARTA GWARANCYJNA 5 LAT

Rekuperator przeciwprądowy HRS-PRO HYUNDAI



PIECZĘĆ SPRZEDAWCY/FIRMY INSTALUJĄCEJ

Typ centrali: ..... Data sprzedaży: .....

Nr seryjny/kod produktu: .....

### DANE UŻYTKOWNIKA / MIEJSCE INSTALACJI

.....  
IMIĘ I NAZWISKO/ NAZWA FIRMY                      ADRES INSTALACJI URZĄDZENIA  
.....  
KOD POCZTOWY - MIEJSCOWOŚĆ                      NR TELEFONU

### POTWIERDZENIE URUCHOMIENIA CENTRALI WENTYLACYJNEJ

Potwierdzam, że centrala wentylacyjna AB KLIMA .....  
TYP CENTRALI

Nr seryjny: ..... została uruchomiona i wyregulowana zgodnie z dokumentacją projektową lub protokołem regulacji instalacji wentylacyjnej i działa poprawnie.

.....  
DATA URUCHOMIENIA

.....  
PODPIS INSTALATORA / SERWISANTA

### OŚWIADCZENIE UŻYTKOWNIKA

Oświadczam, że zapoznałem/am się z treścią karty gwarancyjnej i instrukcją obsługi oraz zostałem/am przeszkolony/a przez sprzedającego/firmę instalującą w zakresie działania i obsługi centrali wentylacyjnej z odzyskiem ciepła.

.....  
DATA I CZYTELNY PODPIS UŻYTKOWNIKA

## WARUNKI GWARANCJI 5 LAT

1. AB KLIMA S.C. (zwana dalej AB KLIMA) udziela gwarancji na sprawne działanie urządzenia. Gwarancją objęte są wady fabryczne urządzenia występujące w okresie gwarancyjnym. Gwarancja nie obejmuje wadliwego działania urządzenia na skutek błędów montażu, błędnie wykonanej instalacji wentylacyjnej oraz przypadków używania urządzenia niezgodnie z przeznaczeniem i zaleceniami zawartymi w instrukcji obsługi dostarczonej wraz z urządzeniem.
2. Okres gwarancji wynosi 60 miesięcy od daty pierwszego uruchomienia, ale nie więcej niż 66 miesięcy od daty sprzedaży przez AB KLIMA.
3. Gwarancja obejmuje urządzenia zamontowane na terenie Polski.
4. Gwarancją objęte są urządzenia marki AB KLIMA importowane na teren Polski przez AB KLIMA S.C.
5. Gwarancja obejmuje urządzenie użytkowane w miejscu, gdzie dokonano jego montażu i pierwszego uruchomienia przez wykwalifikowanego instalatora.
6. W okresie gwarancji użytkownikowi przysługuje prawo do bezpłatnego usunięcia ujawnionych wad fabrycznych i przywrócenie prawidłowego funkcjonowania urządzenia poprzez naprawę lub wymianę części wadliwych.
7. Dla zachowania uprawnień gwarancyjnych użytkownik zobowiązany jest do przeprowadzenia min. 1 przeglądu technicznego urządzenia w ciągu roku. Przeglądy te muszą być odnotowane w karcie gwarancyjnej. Przeglądy te są odpłatne i muszą być wykonane przez wykwalifikowane firmy. Dodatkowo użytkownik jest zobowiązany do okresowej wymiany filtrów w urządzeniu.
8. Wady i usterki w pracy urządzenia będą usuwane niezwłocznie, lecz nie dłużej niż w ciągu 14 dni roboczych od daty zgłoszenia ich do Instalatora. Okres ten może ulec wydłużeniu o czas sprowadzenia części zamiennych od producenta.
9. AB KLIMA zapewnia nieodpłatnie części zamienne niezbędne do usunięcia wady lub naprawę dokonaną za pośrednictwem serwisu fabrycznego.
10. Wszystkie przypadki wadliwie działającego urządzenia użytkownik powinien zgłaszać do firmy sprzedającej oraz instalującej i uruchamiającej urządzenie.
11. Zgłoszenia wadliwie działającego urządzenia należy dokonywać w formie pisemnej w terminie do 7 dni od ujawnienia się wady.
12. Zgłoszenie wadliwie działającego urządzenia należy dokonać w firmie instalującej urządzenie.
13. Zgłaszający awarię powinien umożliwić swobodny dostęp do urządzenia tak, aby możliwe było przeprowadzenie prac serwisowych. Przez zapewnienie dostępu rozumie się również dostarczenie odpowiednich narzędzi (drabina, podnośnik), bez których dostęp do urządzenia nie jest możliwy. W przypadku braku możliwości dostępu do urządzenia serwisant ma prawo odmówić dokonania naprawy gwarancyjnej lub pogwarancyjnej.
14. Gwarancja na urządzenie udzielana jest wyłącznie w przypadku:
  - a. potwierdzenia w karcie gwarancyjnej zainstalowania centrali wentylacyjnej przez wykwalifikowanego instalatora,
  - b. dokonania pierwszego uruchomienia wraz z regulacją systemu przez wykwalifikowanego instalatora.
15. Pierwsze uruchomienie centrali wentylacyjnej może być wykonane, gdy:
  - a. instalacja wentylacyjna jest prawidłowo wykonana i sprawdzona pod względem zgodności z dokumentacją projektową,
  - b. centrala jest prawidłowo podłączona do instalacji elektrycznej,

- c. centrala posiada prawidłowo wykonane podłączenie automatyki (panel sterujący, czujniki pogodowe, pozostałe akcesoria),
- d. centrala posiada prawidłowo wykonane podłączenie odpływu skroplin (jeśli wymagane)

Dokonanie pierwszego uruchomienia potwierdzone jest przez użytkownika na protokole regulacji instalacji wentylacyjnej oraz w niniejszej karcie gwarancyjnej.

16. Sprzedawca – Gwarant udziela gwarancji na podstawie niniejszej karty gwarancyjnej, która jest ważna wyłącznie z dowodem zakupu urządzenia (faktura).
17. Gwarancja nie obejmuje usterek wynikających z:
- a. użytkownika urządzenia niezgodnie z jego przeznaczeniem i instrukcją obsługi dostarczoną wraz z urządzeniem,
  - b. niewłaściwego transportu lub przechowywania,
  - c. wykonywania napraw, przeróbek i ingerencji w urządzenie przez osoby nieupoważnione,
  - d. niewłaściwego napięcia elektrycznego,
  - e. działania czynników atmosferycznych, zdarzeń losowych (np. uderzenie pioruna, przepięcie w instalacji elektrycznej, uszkodzenie mechaniczne itd.) lub uszkodzeń wynikłych w wyniku działania zwierząt i owadów,
  - f. niewłaściwego zabezpieczenia podczas prowadzenia prac budowlanych, remontowych lub montażowych w tym uszkodzenia polegające na zanieczyszczeniu wnętrza centrali wentylacyjnej,
  - g. podłączenia centrali do wadliwie wykonanej instalacji lub nie posiadającej dokumentacji technicznej,
  - h. zanieczyszczenia urządzenia, uszkodzeń powstałych w wyniku pracy centrali z silnie zanieczyszczonymi filtrami lub w wyniku pracy centrali bez filtrów oraz silnego zanieczyszczenia instalacji wentylacyjnej,
  - i. uszkodzeń powstałych w wyniku niewykonania czynności określonych w instrukcji obsługi jako czynności, które powinien wykonywać użytkownik, np. wymiana filtrów,
  - j. roszczeń z tytułu parametrów technicznych urządzeń chyba, że są one niezgodne z parametrami podanymi w dokumentacji technicznej,
  - k. urządzeń w przypadku, których niewykonane zostały obowiązkowe okresowe przeglądy techniczne - minimum 1 raz w roku,
  - l. przypadków nieczytelnie lub niedokładnie wypełnionych kart gwarancyjnych,
  - m. urządzeń nie posiadających czytelnych fabrycznych numerów seryjnych.
18. Obsługą gwarancyjną nie są objęte wszelkie czynności konserwacyjne polegające na czyszczeniu podzespołów z kurzu, brudu, tłuszczu itp. Czynności serwisowe związane z czyszczeniem, konserwacją i okresową regulacją urządzenia wykonywane będą na koszt użytkownika.
19. W przypadku bezpodstawnego wezwania serwisu do naprawy gwarancyjnej koszty z tym związane ponosić będzie użytkownik w pełnej wysokości wg cennika Instalatora.
20. Karta gwarancyjna zniszczona lub ze śladami dokonywania poprawek jest nieważna.
21. W przypadku zaginięcia Karty Gwarancyjnej nie wydaje się duplikatu.
22. Firma AB KLIMA nie ponosi odpowiedzialności za szkody eksploatacyjne, jak i szkody wynikające z działania urządzenia (m.in. zalania kondensatem, itp.) oraz za bezpośrednią lub pośrednią szkodę na ludziach, zwierzętach domowych lub na własności, jeżeli przyczyną takiej szkody jest naruszenie zasad i warunków obsługi i montażu urządzenia, umyślne lub nieostrożne zachowanie użytkowników lub osób trzecich.
23. Gwarancja udzielona jest pod warunkiem, że Klient nie zalega z jakimikolwiek płatnościami na rzecz Instalatora. W przypadku zalegania przez Klienta z zapłatą Instalator zastrzega sobie prawo odmowy wykonania napraw gwarancyjnych oraz wysyłki części zamiennych.

## KARTA PRZEBIEGU GWARANCJI

Lp	Data zgłoszenia reklamacji	Data wykonania przeglądu/naprawy	Przebieg przeglądu/naprawy	Podpis serwisanta

**POTWIERDZENIE WYKONANIA PRZEGLĄDU PO ..... EKSPLOATACJI**

Potwierdzam, wykonanie przeglądu urządzenia oraz systemu wentylacyjnego.

- *Wymiana filtrów*

TAK	NIE
-----	-----
- *Kontrola stanu wymiennika*

TAK	NIE
-----	-----
- *Kontrola odpływu skroplin*

TAK	NIE
-----	-----
- *Kontrola regulacji systemu wentylacyjnego*

TAK	NIE
-----	-----

Uwagi serwisanta: .....

.....

.....

.....

.....  
DATA I CZYTELNY PODPIS UŻYTKOWNIKA

.....  
PODPIS SERWISANTA

**POTWIERDZENIE WYKONANIA PRZEGLĄDU PO ..... EKSPLOATACJI**

Potwierdzam, wykonanie przeglądu urządzenia oraz systemu wentylacyjnego.

- *Wymiana filtrów*

TAK	NIE
-----	-----
- *Kontrola stanu wymiennika*

TAK	NIE
-----	-----
- *Kontrola odpływu skroplin*

TAK	NIE
-----	-----
- *Kontrola regulacji systemu wentylacyjnego*

TAK	NIE
-----	-----

Uwagi serwisanta: .....

.....

.....

.....

.....  
DATA I CZYTELNY PODPIS UŻYTKOWNIKA

.....  
PODPIS SERWISANTA

## POTWIERDZENIE WYKONANIA PRZEGLĄDU PO ..... EKSPLOATACJI

Potwierdzam, wykonanie przeglądu urządzenia oraz systemu wentylacyjnego.

- |  |                              |                              |
|--|------------------------------|------------------------------|
| - <i>Wymiana filtrów</i>                           | <input type="checkbox"/> TAK | <input type="checkbox"/> NIE |
| - <i>Kontrola stanu wymiennika</i>                 | <input type="checkbox"/> TAK | <input type="checkbox"/> NIE |
| - <i>Kontrola odpływu skroplin</i>                 | <input type="checkbox"/> TAK | <input type="checkbox"/> NIE |
| - <i>Kontrola regulacji systemu wentylacyjnego</i> | <input type="checkbox"/> TAK | <input type="checkbox"/> NIE |

Uwagi serwisanta: .....

.....

.....

.....

.....  
DATA I CZYTELNY PODPIS UŻYTKOWNIKA

.....  
..... PODPIS  
SERWISANTA

---

## POTWIERDZENIE WYKONANIA PRZEGLĄDU PO ..... EKSPLOATACJI

Potwierdzam, wykonanie przeglądu urządzenia oraz systemu wentylacyjnego.

- |  |                              |                              |
|--|------------------------------|------------------------------|
| - <i>Wymiana filtrów</i>                           | <input type="checkbox"/> TAK | <input type="checkbox"/> NIE |
| - <i>Kontrola stanu wymiennika</i>                 | <input type="checkbox"/> TAK | <input type="checkbox"/> NIE |
| - <i>Kontrola odpływu skroplin</i>                 | <input type="checkbox"/> TAK | <input type="checkbox"/> NIE |
| - <i>Kontrola regulacji systemu wentylacyjnego</i> | <input type="checkbox"/> TAK | <input type="checkbox"/> NIE |

Uwagi serwisanta: .....

.....

.....

.....

.....  
DATA I CZYTELNY PODPIS UŻYTKOWNIKA

.....  
PODPIS SERWISANTA



# POTWIERDZENIE WYKONANIA PRZEGLĄDU PO ..... EKSPLOATACJI

Potwierdzam, wykonanie przeglądu urządzenia oraz systemu wentylacyjnego.

- |  |                              |                              |
|--|------------------------------|------------------------------|
| - <i>Wymiana filtrów</i>                           | <input type="checkbox"/> TAK | <input type="checkbox"/> NIE |
| - <i>Kontrola stanu wymiennika</i>                 | <input type="checkbox"/> TAK | <input type="checkbox"/> NIE |
| - <i>Kontrola odpływu skroplin</i>                 | <input type="checkbox"/> TAK | <input type="checkbox"/> NIE |
| - <i>Kontrola regulacji systemu wentylacyjnego</i> | <input type="checkbox"/> TAK | <input type="checkbox"/> NIE |

Uwagi serwisanta: .....

.....

.....

.....

.....  
DATA I CZYTELNY PODPIS UŻYTKOWNIKA

.....  
..... PODPIS  
SERWISANTA

# HYUNDAI



GENERALNY IMPORTER HYUNDAI HVAC:  
**AB KLIMA KRASNE 25C, 36-007 KRASNE**  
**TEL. 17 22 96 664,**  
**INFO@HYUNDAI-HVAC.PL,**  
**www.hyundai-hvac.pl**

Imported / Distributed by AB Klima. Licensed by Hyundai Corporation Holdings, Korea.  
After-Sales Service Center locations are in Poland. Assembled in P.R.C.