

OPTI HOME

rekuperatory domowe

Optymalny klimat w Twoim domu





Firma Juwent Sp. J. istnieje na rynku producentów urządzeń HVAC od roku 1992. Od początku istnienia firma ukierunkowana jest na nowoczesność i niezawodność produktów oraz szczególną dbałość o środowisko.

Wprowadzona polityka jakości wraz z systemem oceny i doбором dostawców, gwarantuje wyrób o powtarzalnej i najwyższej jakości potwierdzony certyfikatem ISO.

Przez przeszło 20 lat istnienia, Firma zdobyła ogromne doświadczenie i wiedzę z zakresu ogrzewania, wentylacji oraz klimatyzacji. Różnorodność zrealizowanych obiektów, począwszy od niewielkich biur i warsztatów a kończąc na największych obiektach produkcyjnych, centrach logistycznych, supermarketach, szpitalach, zarówno w Polsce jak i za granicą pozwala Firmie dopasować się do największych oczekiwań klienta i zagwarantować jego satysfakcję i zadowolenie.



INFORMACJE PODSTAWOWE

Rekuperatory domowe OptiHome przeznaczone są do efektywnej i oszczędnej wentylacji pomieszczeń w budynkach mieszkalnych, usługowych oraz użyteczności publicznej.

Głównym zadaniem rekuperatora jest usuwanie zużytego powietrza z wnętrza i jednocześnie nawiewanie powietrza świeżego z zewnątrz. Powietrze dostarczane do pomieszczeń dla zapewnienia jak najlepszych jego parametrów takich jak: odpowiednia zawartość CO₂, wilgotność, zawartość zanieczyszczeń pyłowych i alergenów poddawane jest filtracji, ogrzewaniu lub/i chłodzeniu.

Dzięki specjalnej konstrukcji wymiennika odzysku ciepła, strumienie powietrza nawiewanego oraz usuwanego przepływając przez niego nie mieszają się ze sobą, następuje jedynie przekazanie energii cieplnej dające wymierne obniżenie kosztów ogrzewania.

Urządzenie przystosowane jest do pracy w pomieszczeniach izolowanych takich jak piwnice, poddasza, pomieszczenia gospodarcze, gdzie temperatura powietrza utrzymywana jest w zakresie +5 do +45°C. Dopuszczalna maksymalna temperatura powietrza przetłaczanego wynosi 50°C.

OtpiHome dostępne są w 2 wariantach obudowy różniących się umieszczeniem króćców przyłączeniowych kanałów wentylacyjnych. Wersja H posiada króćce umieszczone poziomo z boków obudowy, natomiast wersja V króćce ma skierowane pionowo na górze obudowy. W obu wersjach występują 2 wielkości różniące się wydajnością przepływu powietrza 350 lub 650 m³/h. Każda z wielkości może zostać dodatkowo wyposażona w By-pass wymiennika odzysku ciepła.

Do sterowania urządzeniem użytkownik otrzymuje nowoczesny panel z ekranem dotykowym, który można umieścić w dogodnym miejscu w budynku. Dodatkowo możliwe jest **sterowanie z poziomu aplikacji na Smartfony** lub poprzez dedykowaną stronę WWW.

GŁÓWNE FUNKCJE

- Wymiana powietrza w budynku, zapewniająca wyższy komfort użytkownika pomieszczeń.
- Dostarczanie świeżego przefiltrowanego powietrza z jednoczesnym odzyskiem energii cieplnej dzięki wysoko sprawnemu wymiennikowi odzysku ciepła,
- Współpraca z gruntowym wymiennikiem ciepła,
- Zapewnienie wyższych standardów higienicznych dzięki usuwaniu wilgotnego, zużytego powietrza, które sprzyja rozwojowi grzybów i pleśni,
- Free-cooling, w okresie letnim zużyte wilgotne i ciepłe powietrze usuwane jest z pomieszczeń przez by-pass z pominięciem wymiennika ciepła i zastępowane świeżym chłodniejszym powietrzem.

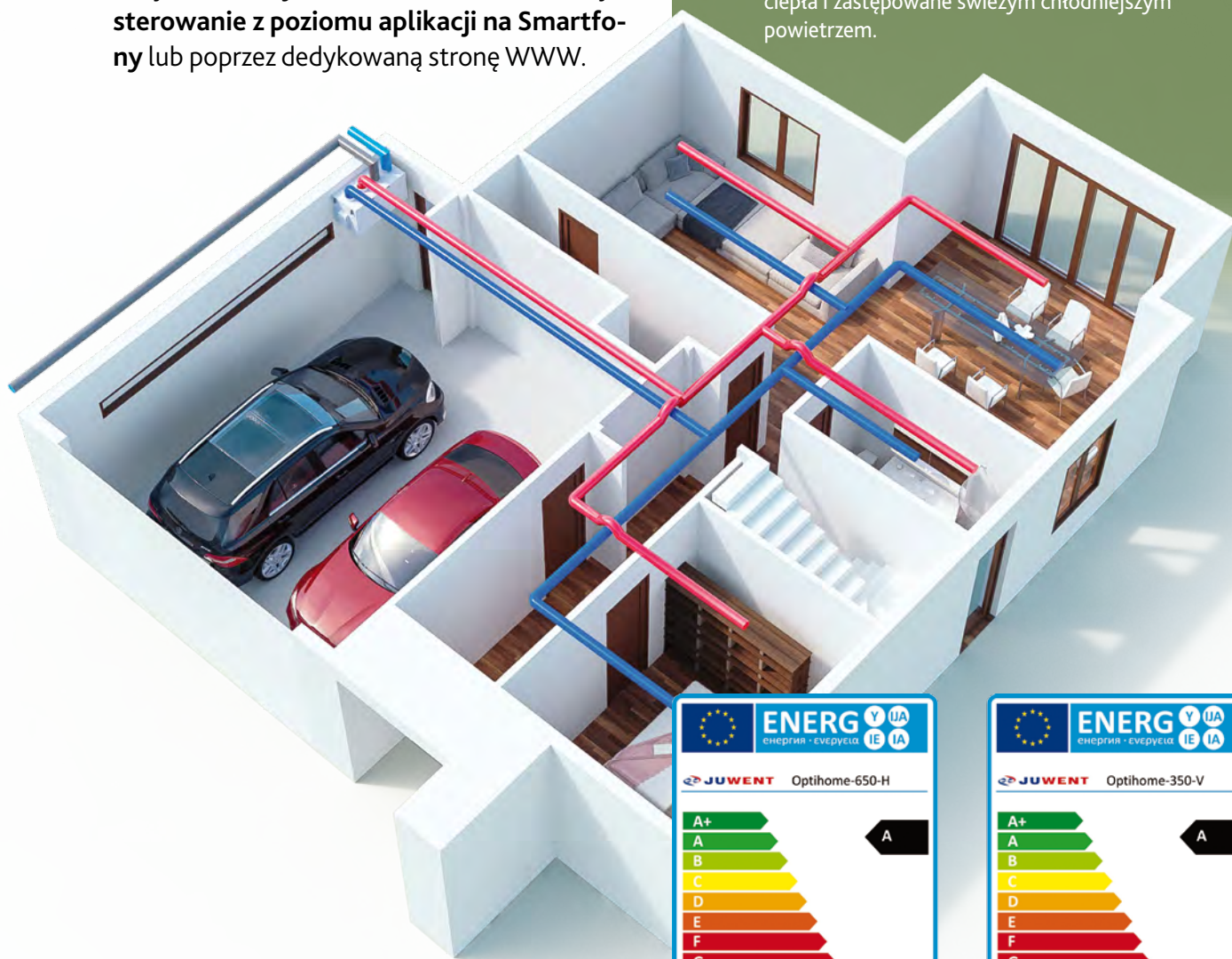

Rodzina rekuperatorów OptiHome w całości spełnia wymagania dla klasa efektywności energetycznej A wg Dyrektywy Unijnej 2009/125/EC oraz rozporządzenia Komisji UE nr 1254/2014.

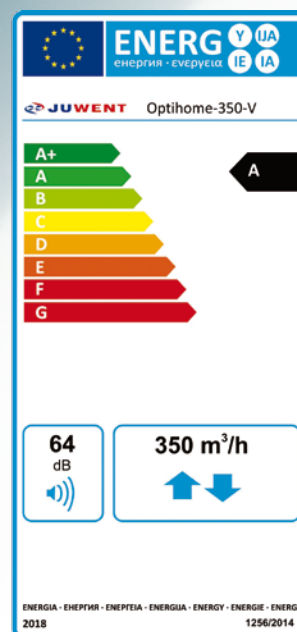
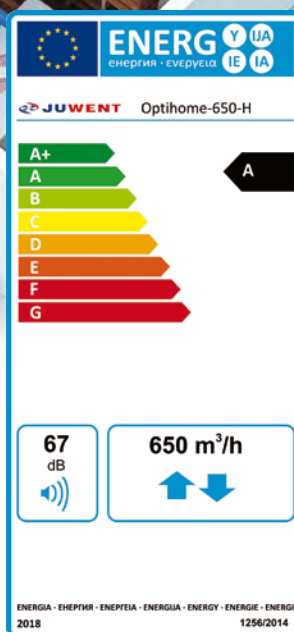

STANDARDOWE WYPOSAŻENIE URZĄDZENIA I SZCZEGÓŁY KONSTRUKCJI URZĄDZENIA

OBUDOWA

Rekuperatory z rodziny OptiHome posiadają konstrukcję samonośną, obudowa wykonana jest z blachy stalowej ocynkowanej i malowanej proszkowo. Konstrukcja samonośna z izolacją z wełny mineralnej zmniejsza zjawisko „mostków cieplnych”. Króćce przyłączeniowe do instalacji wentylacyjnej wykonane są z blachy stalowej ocynkowanej, średnica króćców zależy od wielkości wynosi 160 lub 200mm. Obudowa wyposażona jest w stopy regulowane do posadowienia urządzenia oraz podwieszenia przeznaczone do montażu ściennego lub podsufitowego.



ODZYSK CIEPŁA

Zastosowany w OptiHome krzyżowy przeciwprądowy wymiennik odzysku ciepła wykonany z jest tworzyw sztucznych. **Sprawność odzysku ciepła do 92%**.

Wersje B rekuperatora Optihome wyposażone są dodatkowo w By-pass wymiennika odzysku ciepła.

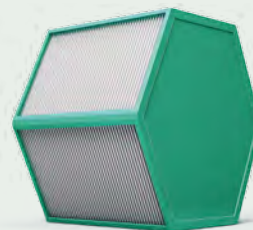

WENTYLATORY

Zabudowane w rekuperatorze energooszczędne wentylatory na nawiewie i wywiewie z płynną regulacją wydajności dzięki zastosowanej technologii EC. Płynna regulacja wydajności umożliwia dostosowanie ilości nawiewanego powietrza do zmiennych potrzeb i warunków zaistniałych w obsługiwanym budynku.

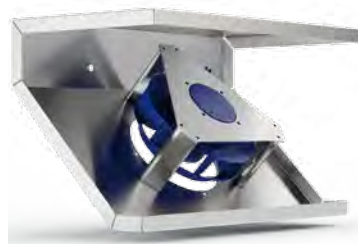

FILTRY POWIETRZA

Dla zapewnienia wysokiej czystości powietrza w obiekcie, w urządzeniu zastosowano filtry klasy M5. Wymiana filtrów realizowana jest beznarzędziowo, OptiHome informuje o konieczności wymiany filtrów odpowiednim komunikatem w sterowniku urządzenia.

Podwyższony standard filtracji powietrza klasy F8 zapewniają skrzynki filtracyjne dostępne jako wyposażenie dodatkowe

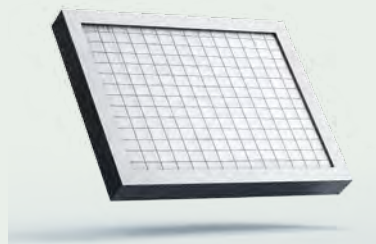

GRZAŁKI ELEKTRYCZNE

Dodatkowo w rekuperatorach standardowo zamontowano grzałki elektryczne systemu dogrzewania powietrza, pozwalające podgrzać powietrze nawiewane nawet do 26°C,

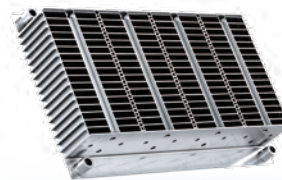

UKŁAD AUTOMATYKI

Pełną kontrolę nad pracą rekuperatora dla użytkownika zapewnia układ sterujący złożony z zamontowanego na obudowie sterownika oraz panela zdalnego z ekranem dotykowym do montażu w dogodnym miejscu w obiekcie.



DANE TECHNICZNE WERSJI POZIOMEJ H

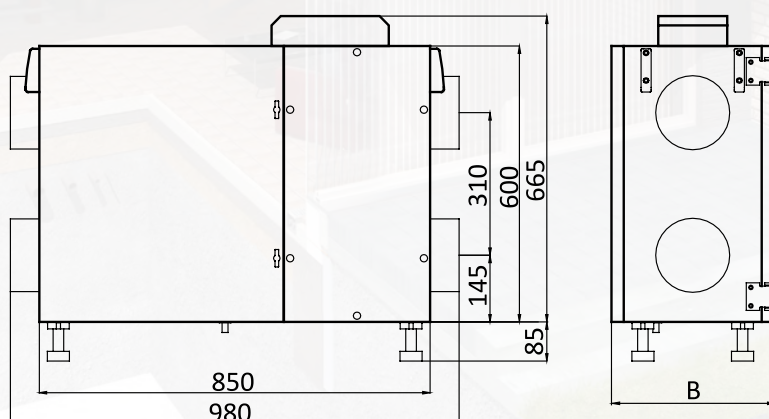
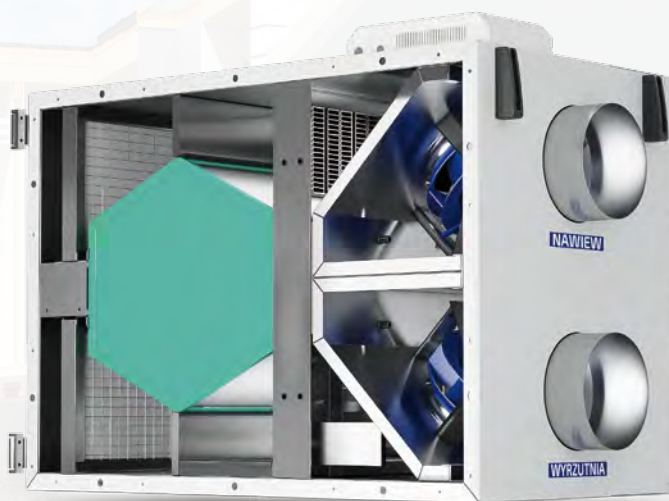

Wielkość OptiHome		350-H	350-H-B*	650-H	650-H-B*
Strumień powietrza [m ³ /h]	100Pa	380	380	660	660
	150Pa	365	365	630	630
	200Pa	350	350	600	600
Sprawność odzysku ciepła		do 92%	do 92%	do 92%	do 92%
Klasa efektywności energetycznej		A	A	A	A
Zasilanie		230V, 50Hz	230V, 50Hz	230V, 50Hz	230V, 50Hz
Moc grzałek [W]**		1400	1400	2800	2800
Maksymalny prąd pobierany [A]		7,9	7,9	15,9	15,9
Króćce przyłączeniowe D [mm]		160	160	200	200
Króciec odpływu kondensatu		14mm, elastyczny	14mm, elastyczny	14mm, elastyczny	14mm, elastyczny
Masa [kg]		48,5	62,5	79	92,5
Głębokość obudowy B [mm]		355	405	655	705

* Wersja z bypassem wymiennika odzysku ciepła.

**Zapotrzebowanie energetyczne systemu dogrzewania podano w tabeli na stronie 7

DANE TECHNICZNE WERSJI PIONOWEJ V

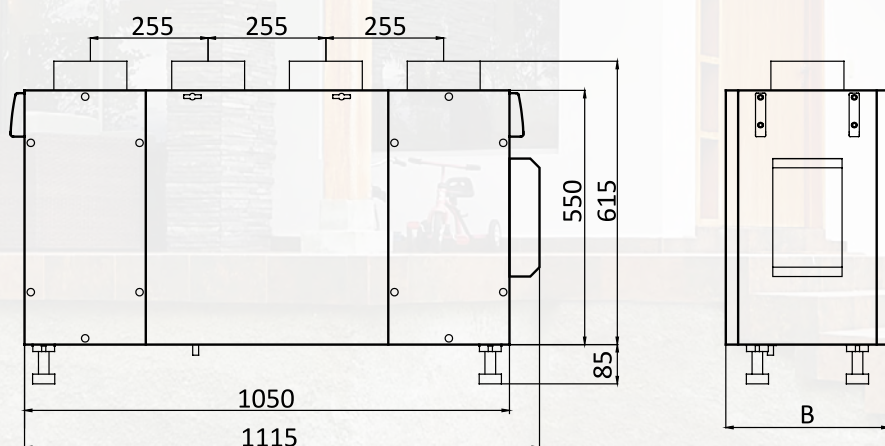
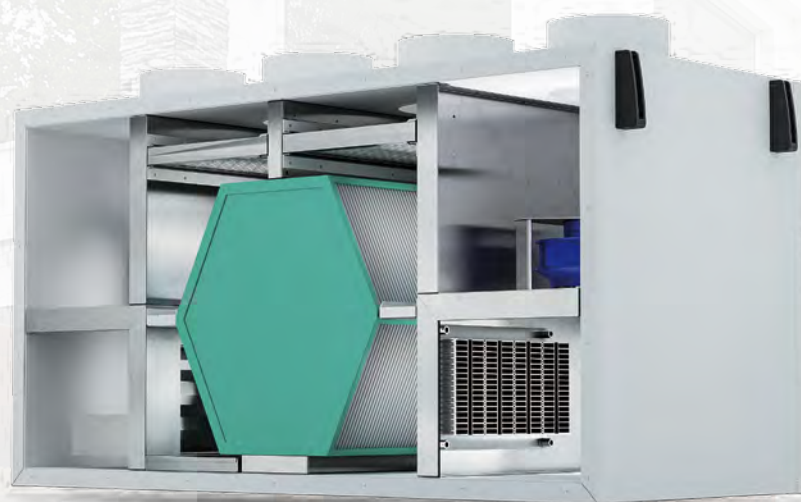

Wielkość OptiHome		350-V	350-V-B*	650-V	650-V-B*
Strumień powietrza [m ³ /h]	100Pa	380	380	660	660
	150Pa	365	365	630	630
	200Pa	350	350	600	600
Sprawność odzysku ciepła		do 92%	do 92%	do 92%	do 92%
Klasa efektywności energetycznej		A	A	A	A
Zasilanie		230V, 50Hz	230V, 50Hz	230V, 50Hz	230V, 50Hz
Moc grzałek [W]**		1400	1400	2800	2800
Maksymalny prąd pobierany [A]		7,9	7,9	15,9	15,9
Króćce przyłączeniowe D [mm]		160	160	200	200
Króciec odpływu kondensatu		14mm, elastyczny	14mm, elastyczny	14mm, elastyczny	14mm, elastyczny
Masa [kg]		55,7	71,8	90,8	106,3
Głębokość obudowy B [mm]		355	405	655	705

* Wersja z bypassem wymiennika odzysku ciepła

**Zapotrzebowanie energetyczne systemu dogrzewania podano w tabeli na stronie 7.

Głośność pracy Optihome-350

Głośność pracy	Lp[dBA]* / Lw [dBA]**				
	Praca ciągła				Nadbieg***
Bieg pracy wentylatorów	20%	40%	60%	80%	100%
W króćcu wylotowym powietrza świeżego	<20 / 34	32 / 49	42 / 59	47 / 64	51 / 68
W króćcu wlotowym powietrza wywiewanego	<20 / 35	33 / 50	43 / 60	48 / 65	52 / 69
W króćcu wlotowym powietrza świeżego	<20 / 24	22 / 39	32 / 49	37 / 54	41 / 58
W króćcu wylotowym powietrza wywiewanego	<20 / 25	23 / 40	33 / 50	38 / 55	42 / 59

Głośność pracy Optihome-650

Głośność pracy	Lp[dBA]* / Lw [dBA]**				
	Praca ciągła				Nadbieg***
Bieg pracy wentylatorów	20%	40%	60%	80%	100%
W króćcu wylotowym powietrza świeżego	<20 / 37	35 / 52	45 / 62	50 / 67	54 / 71
W króćcu wlotowym powietrza wywiewanego	<20 / 38	36 / 53	46 / 63	51 / 68	55 / 72
W króćcu wlotowym powietrza świeżego	<20 / 27	25 / 42	35 / 52	40 / 57	44 / 61
W króćcu wylotowym powietrza wywiewanego	<20 / 28	26 / 43	36 / 55	41 / 58	45 / 61

* Lp - ciśnienie akustyczne w odległości 3m (sferycznie) od króćca przy współczynniku kierunkowym Q=2 w swobodnym polu akustycznym.

** Lw - moc akustyczna w króćcu.

*** - nadbieg dla okresowego zwiększenia wymiany powietrza.

Uwaga! Zalecane jest stosowanie tłumików akustycznych (od strony króćców wylotowego świeżego powietrza oraz wlotowego powietrza wywiewanego), o zdolności tłumienia około 10[dBA]

Założony sposób korzystania z pięciobiegowego regulatora prędkości obrotowej wentylatorów w rekuperatorze OptiHome

Warunki pracy urządzenia	Bieg pracy wentylatora
Praca ciągła w dzień	20 - 80%
Praca ciągła z nocnym osłabieniem wymiany powietrza	20 - 60%
Nadbieg dla okresowego zwiększenia wymiany powietrza	100%

Zapotrzebowanie na energię wbudowanego systemu dogrzewania powietrza nawiewanego [W]

Przepływ powietrza [m³/h]	Temperatura powietrza [°C]				
	20	22	24	26	28
65	108	152	195	239	283
100	167	234	301	368	435
150	251	351	452	552	653
200	335	469	603	737	871
250	418	586	753	921	1088
350	586	820	1055	1289	1524
400	670	938	1206	1474	1742
450	753	1055	1356	1658	1959
550	921	1289	1658	2026	2395
650	1088	1524	1959	2395	2830

Wydajność powietrza

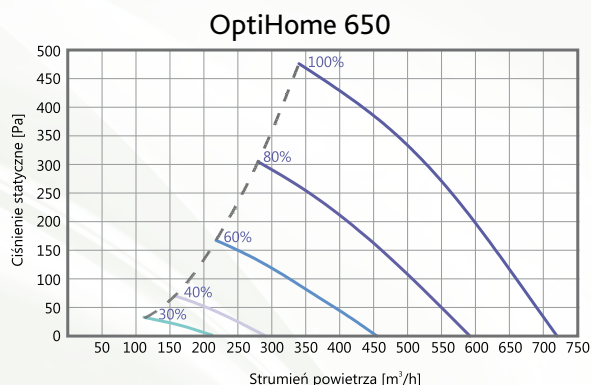
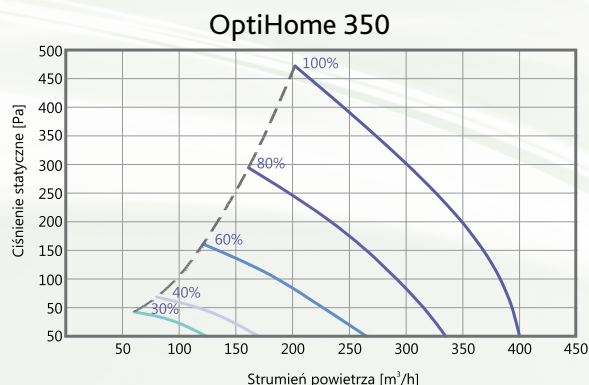

Sprawność odzysku ciepła

Wykres sprawności odzysku ciepła zgodnie z normą PN-EN-13141-7 w warunkach:

- temperatura powietrza wewnętrznego $T=20^{\circ}\text{C}$, wilgotność $\text{RH}=38\%$;
- temperatura powietrza zewnętrznego $t=7^{\circ}\text{C}$, wilgotność $\text{RH}=20\%$.

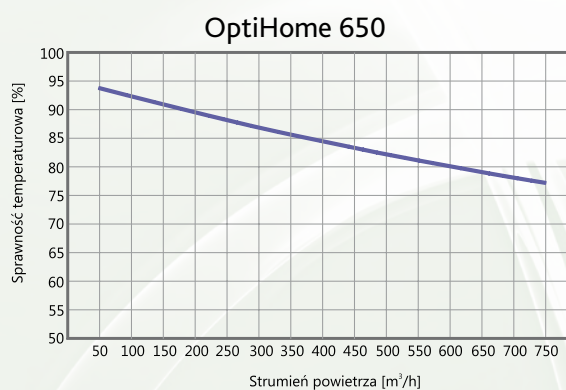
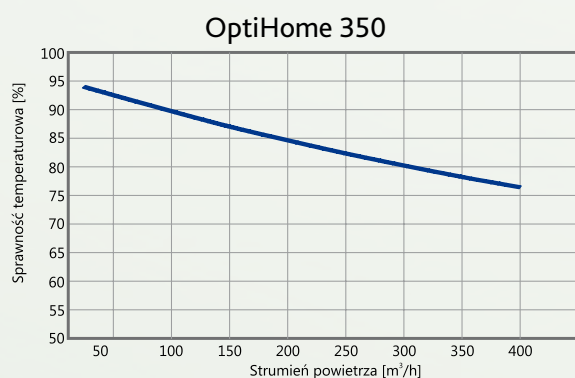

AUTOMATYKA

Sterowanie rekuperatorów OptiHome składa się ze sterownika zabudowanego na urządzeniu oraz panela pokojowego z termostatem.

Główne funkcje sterownika:

- możliwość zdalnego sterowania przez internet, na systemach iOS przez stronę www i android za pomocą aplikacji mobilnej,
- sterowanie za pomocą panelu pokojowego z termostatem,
- mechanizm ochrony wymiennika przed zamarznięciem – funkcja automatycznego i ręcznego rozmrażania wymiennika w okresie zimowym,
- funkcja automatycznego czyszczenia wymiennika,
- sterownik współpracuje z bypasem i gruntowym wymiennikiem ciepła,
- funkcja bypass – tryby pracy: otwórz, zamknij lub automatyczny na podstawie temperatur,
- funkcja free cooling - sterowanie siłownikiem bypass-u, w celu ominięcia wymiennika ciepła podczas wentylacji,
- współpraca z centralą przeciwpożarową
- możliwość współpracy z zewnętrznym systemem sterowania budynkiem. Sterownik monitoruje parametry w obiegach wentylacyjnych i sygnalizuje alarmy zapewniając odpowiednią reakcję systemu,
- sterowania pracą rekuperatora na podstawie sygnałów z czujnika czadu lub dwutlenku węgla – funkcja wykrywająca zbyt duże stężenie tych gazów, urządzenie przechodzi w tryb pracy intensywnej,
- sterowanie urządzeniem na podstawie wskazań czujnika wilgotności - regulacja poziomem wilgotności powietrza w pomieszczeniach,
- funkcja informowania o konieczności wymiany filtrów powietrza,
- obsługa zewnętrznych wymienników ciepła, płynna regulacja nagrzewnicą lub chłodziwą,

Tryby pracy:

- regulacja ze stałym wydatkiem powietrza, ustawianym podczas uruchamiania lub regulacja płynna z utrzymaniem stałej wybranej temperatury,
- możliwość czasowych zmian wydajności pracy centrali poprzez dodatkowe tryby pracy: Party, Wietrzenie, Wyjście, Komfort, Ekonomiczny, Lato – Zima,
- do 4 trybów zdefiniowanych przez użytkownika,
- do 5 harmonogramów czasowych.

■ Schemat funkcjonalny automatyki optihome

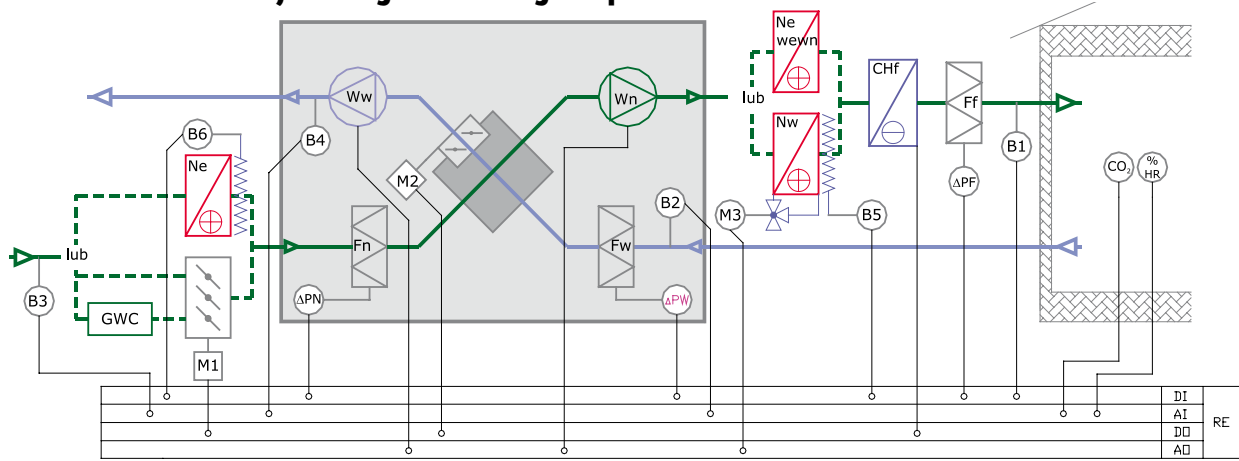

Wyposażenie:

B1 – czujnik temperatury nawiewu

B2 – czujnik temperatury wywiewu

B4 – czujnik temperatury za wymiennikiem

B3 – czujnik temperatury zewnętrznej

B5 – zabezp. przeciwzamroziowe nagrzewnicy wodnej (opcja)

B6 – termostat bezpieczeństwa nag. elektr. pierwotnej (opcja)

CO₂ – czujnik dwutlenku węgla (opcja)

M1 – siłownik przepustnicy GWC (opcja)

M2 – siłownik przepustnicy by-pass wymiennika

M3 – siłownik zaworu nagrzewnicy wodnej (opcja)

PN – presostat filtra nawiewu (opcja)

PW – presostat filtra wywiewu (opcja)

PF – presostat skrzynki filtracyjnej

%HR – czujnik wilgotności (opcja)

Działanie:

Układ automatycznej regulacji w zależności od zestawienia elementów wyposażenia:

- utrzymuje stałą zadaną temperaturę w kanale wywiewnym (czujnik B2) poprzez sekwencyjne oddziaływanie na wymiennik, nagrzewnicę elektryczną, nagrzewnicę wodną i chłodnicę,
- utrzymuje zadany poziom wilgotności lub/i stężenia CO₂ w pomieszczeniu poprzez oddziaływanie na wydajność rekuperatora.

Zabezpieczenia

- przeciwzaszronieniowe wymiennika krzyżowego (czujnik B4) – oddziaływanie na nagrzewnicę elektryczną pierwotną i/lub wydajność nawiewu,
- przeciwzamroziowe nagrzewnicy wodnej (czujnik B5) – wyłączenie rekuperatora i otwarcie zaworu,
- przeciwprzegrzaniu nagrzewnicy elektrycznej (czujnik B6) – wyłączenie nagrzewnicy z pracy,
- zabrudzenie filtrów FN i FW w zależności od opcji może być zgłaszane zgodnie z nastawą czasową w sterowniku lub poprzez odczyt presostatów (PN i PW), zabrudzenie filtra w skrzynce filtracyjnej poprzez odczyt presostatu (PF)
- Wszystkie w/w zabezpieczenia generują alarmy do odczytu na panelu sterownika



Nagrzewnica wodna

Zamontowane w ciągu kanału wentylacyjnego za OptiHome mają za zadanie dogrzać powietrze po rekuperacji od 15°C do wartości ustawionej w sterowniku. Ich znaczącą zaletą jest zmniejszenie kosztów przeznaczonych na przygotowanie powietrza świeżego. Koszty wytworzenia jednego kilowata ciepła przy użyciu gazu ziemnego mogą być nawet 2 razy mniejsze w porównaniu z energią elektryczną. Nasze nagrzewnice zostały zaprojektowane tak by dobrze współpracowały z niskotemperaturowymi źródłami ciepła pozwalając na zwiększenie oszczędności przy współpracy z piecami kondensacyjnymi. Pracując na niskich parametrach możemy bezpośrednio spiąć nagrzewnice z systemem ogrzewania podłogowego dzięki czemu w łatwy sposób możemy rozprowadzić i regulować cały układ C.O. Dodatkowym atutem są małe opory przepływu czynnika grzewczego dzięki czemu oszczędzamy na drogim i rozbudowanym systemie pompowym.

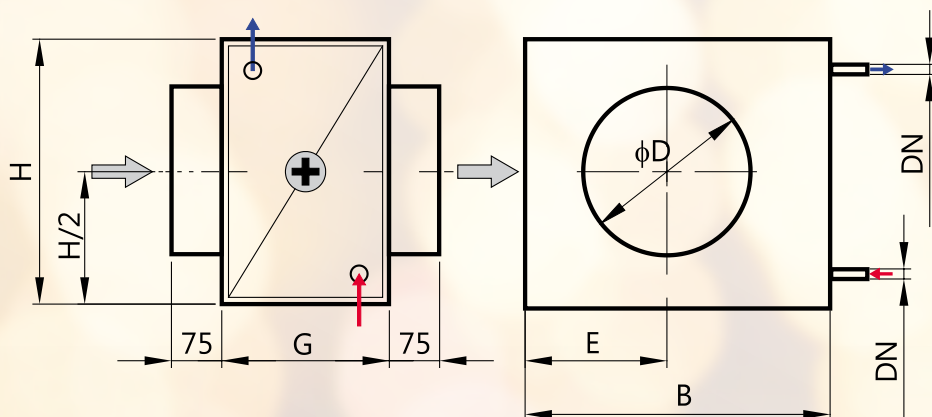

Typ urządzenia	B [mm]	H [mm]	E [mm]	G [mm]	ØD [mm]	DN [mm]	Masa [kg]
KWC-1-NLW	345	315	158	250	160	15	7,2
KWC-2-NLW	415	315	192	250	200	15	8,2
KWC-3-NLW	415	395	192	250	225	15	9,8



Typ urządzenia	KWC-1-NLW							
Temperatura pow. napływającego [°C]	15							
Pojemność wodna [dm ³]	0,3							
Przepływ powietrza [m ³ /h]	350				180			
Opory przepływu pow. [Pa]	23				7			
Parametry wody [°C]	Moc cieplna [W], temperatura powietrza za wymiennikiem [°C], przepływ masowy czynnika [kg/s] oraz opory przepływu wody [kPa]							
	W	°C	[kg/s]	[kPa]	W	°C	[kg/s]	[kPa]
70/55	2750	38	0,0438	0,31	1710	42,7	0,0273	0,13
60/40	1280	25,6	0,0153	0,05	980	30,9	0,0117	0,03
55/45	1990	31,6	0,0476	0,37	1220	34,8	0,0292	0,16
40/35	1325	26	0,1	0,64	815	28	0,039	0,27

Typ urządzenia	KWC-2-NLW							
Temperatura pow. napływającego [°C]	15							
Pojemność wodna [dm ³]	0,4							
Przepływ powietrza [m ³ /h]	600				300			
Opory przepływu pow. [Pa]	35				11			
Parametry wody [°C]	Moc cieplna [W], temperatura powietrza za wymiennikiem [°C], przepływ masowy czynnika [kg/s] oraz opory przepływu wody [kPa]							
	W	°C	[kg/s]	[kPa]	W	°C	[kg/s]	[kPa]
70/55	4700	37,9	0,0749	0,99	2990	44,1	0,0476	0,45
60/40	2290	26	0,0281	0,18	1480	29,4	0,0177	0,08
55/45	3435	31,7	0,0822	1,22	2175	36,1	0,052	0,54
40/35	2260	26	0,1083	2,08	1430	28,9	0,0682	0,92

Typ urządzenia	KWC-3-NLW							
Temperatura pow. napływającego [°C]	15							
Pojemność wodna [dm ³]	0,5							
Przepływ powietrza [m ³ /h]	750				450			
Opory przepływu pow. [Pa]	31				13			
Parametry wody [°C]	Moc cieplna [W], temperatura powietrza za wymiennikiem [°C], przepływ masowy czynnika [kg/s] oraz opory przepływu wody [kPa]							
	W	°C	[kg/s]	[kPa]	W	°C	[kg/s]	[kPa]
70/55	6465	40,1	0,0772	1,3	4650	45,2	0,0556	0,73
60/40	3700	29,4	0,0443	0,51	2600	31,8	0,0311	0,27
55/45	4700	33,3	2,64	0,1125	3365	36,8	1,46	0,0805
40/35	3070	27	0,147	4,44	2190	29,2	0,1049	2,45

Nagrzewnica elektryczna

Obudowa nagrzewnicy elektrycznej wykonana jest w konstrukcji samonośnej z blach ocynkowanej. Przekrój wlotów okrągły. Wymiennik zbudowany jest z grzałek elektrycznych z radiatorem. Sekcja nagrzewnicy przewidziano jako kanałową do montażu na ciągu wentylacyjnym nawiewnym przed sekcją bazową. W takim układzie stanowi ona integralną część systemu przeciwwamrozeniowego zabezpieczającego wymiennik krzyżowy przed oblodzeniem.

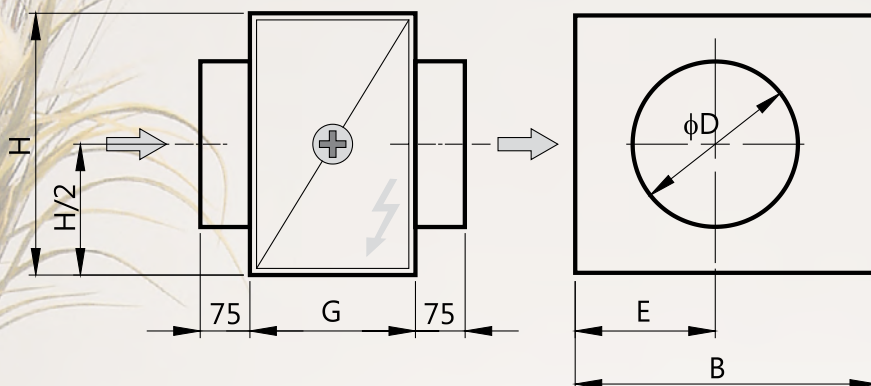

Typ urządzenia	B [mm]	H [mm]	E [mm]	G [mm]	D [mm]	Masa [kg]	Opory przepływu powietrza [Pa]	Moc cieplna [kW]	Napięcie zasilania [V]
KWC-1-NE	230	320	115	250	160	6,0	20	3,0	230
KWC-2-NE	270	320	130	250	200	6,5	35	4,5	400
KWC-3-NE	310	320	150	250	225	7,5	46	6,0	400

Zapotrzebowanie na energię systemu przeciwwamrozeniowego [W]

Przepływ powietrza [m ³ /h]	Temperatura powietrza [°C]			
	-5	-10	-15	-20
65	130	239	348	449
100	201	368	536	691
150	301	552	804	1037
200	402	737	1072	1383
250	502	921	1340	1729
350	703	1289	1876	2421
400	804	1474	2144	2767
450	904	1658	2412	3112
550	1105	2026	2948	3804
650	1306	2395	3484	4496

Chłodnica freonowa r407c

Obudowa chłodnicy freonowej wykonana jest w konstrukcji samonośnej z blach ocynkowanej. Przekrój wlotów okrągły. Wymiennik zbudowany jest z rurek miedzianych z pakietem lamel aluminiowych. Chłodnicę freonową przewidziano jako kanałową do montażu na ciągu wentylacyjnym nawiewnym do obsługiwanych pomieszczeń. Urządzenie jest wyposażone w tacę ociekową skroplin oraz odkraplacz.

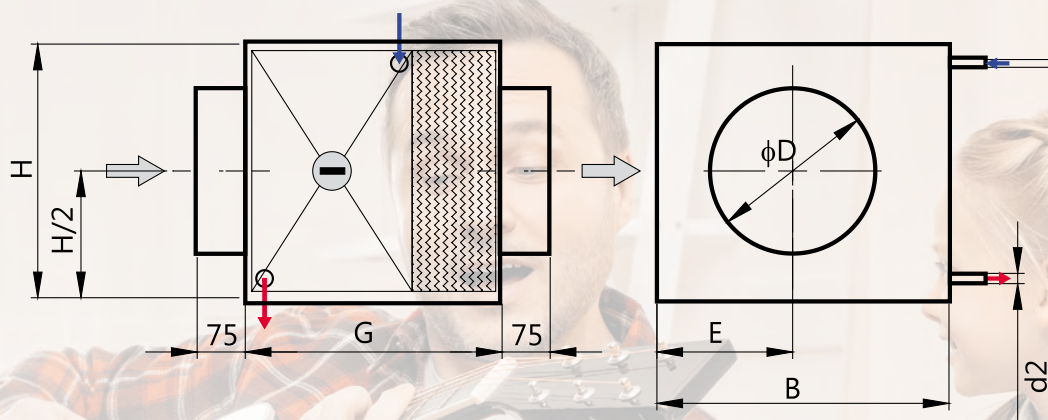

Typ urządzenia	B [mm]	H [mm]	E [mm]	G [mm]	D [mm]	d1 [mm]	d2 [mm]	Masa [kg]
KWC-1-CF	345	315	158	400	160	12x1	16x1	10,1
KWC-2-CF	415	315	192	400	200	12x1	16x1	11,6
KWC-3-CF	415	395	192	400	225	12x1	16x1	13,7

Typ urządzenia	KWC-1-CF		KWC-2-CF		KWC-3-CF	
Temperatura pow. napływającego [°C]	30		30		30	
Wilgotność względna [%]	45		45		45	
Przepływ powietrza [m ³ /h]	350	180	600	300	750	450
Opory przepływu powietrza [Pa]	30	15	40	19	62	36
Moc [kW]	1,2	0,85	1,95	1,45	2,7	2,16
Temperatura powietrza za wymiennikiem [°C]	20	18	20	18	20	18

Tłumiki kanałowe

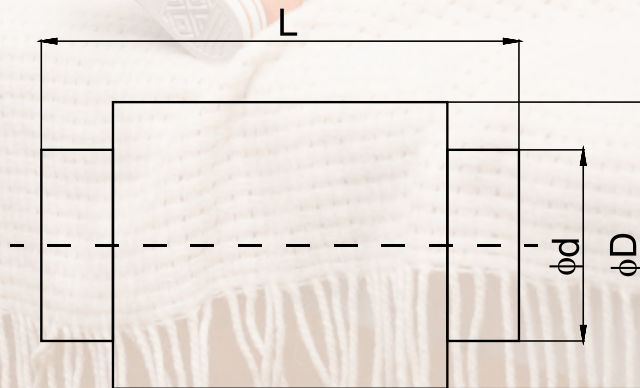

Wielkość	Ød [mm]	ØD [mm]	L [mm]	MASA [kg]	Tłumienie Lw [dBA]	Opór [Pa]
TK-160	160	250	550	9	18	15
TK-200	200	300	550	11	18	10

Przepustnice regulacyjne kanałowe

Przepustnice regulacyjne dostępne są w wariantach ze sterowaniem ręcznym PRJ-....-R oraz ze sterowaniem siłownikiem PRJ-....-NE.

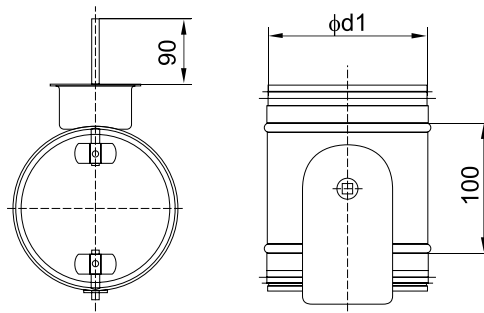

Wielkość	Ød1 [mm]	Masa [kg]
PRJ-160	160	0,9
PRJ-200	200	1,1

Przepustnice do podłączenia GWC

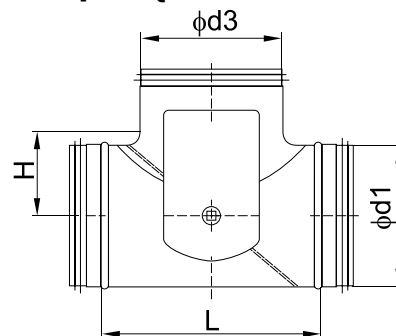

Wielkość	Ød1 [mm]	Ød3 [mm]	L [mm]	H [mm]	Masa [kg]
TPJ-160	160	160	229	105	1,7
TPJ-200	200	200	281	125	2,2

Skrzynki filtracyjne

Obudowa skrzynki filtracyjnej wykonana jest w konstrukcji samonośnej z blach ocynkowanej. Przekrój wlotów okrągły. Sekcję filtracyjną przewidziano jako kanałową do montażu w ciągu nawiewnym za sekcją bazową. Sekcja wyposażona jest w wysokiej klasy F8 filtr kieszeniowy, oraz presostat.

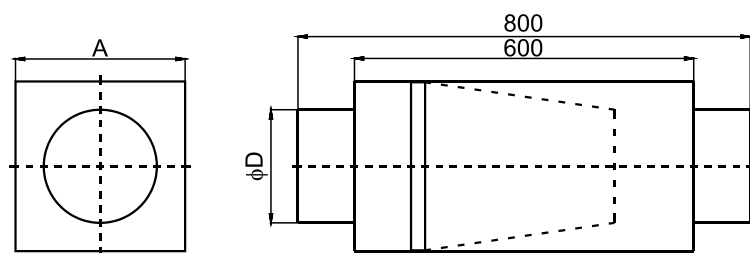

Wielkość	A [mm]	ØD [mm]	Wydajność [m³/h]	Opór początkowy [Pa]	Opór końcowy [Pa]
SFKO-200-F8	300	200	200-450	40-100	350
SFKO-250-F8	350	250	350-700	40-100	350

WYPOSAŻENIE DODATKOWE – ELEMENTY MONTAŻOWE

Standardowe wyposażenie centrali:

- stopy regulowane przeznaczone do posadwienia na wylewce betonowej,
- uchwyty sufitowe przeznaczone do podwieszania,

Wyposażenie opcjonalne:

- wibroizolatory, zalecane wszędzie tam gdzie pożądanym jest wysoki komfort pracy centrali
- np. przy montażu na stropach drewnianych, czy na poddaszach,
- wsporniki ścienne, przeznaczone do montażu urządzenia na ścianie.

Uwaga. Brak elementów kotwiących w zestawie. Należy dostosować elementy mocujące i kotwiące do masy urządzenia, nośności ścian, sufitów, i podłoża, z uwzględnieniem obowiązujących przepisów budowlanych.

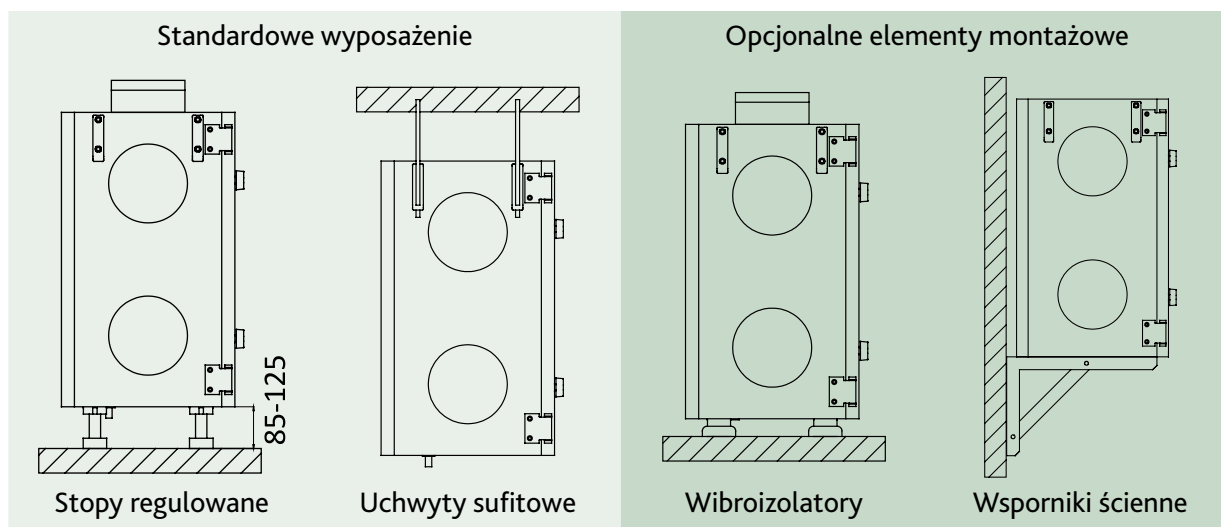

JUWENT Szymański, Nowakowski Sp. j.
ul. Lubelska 31 · 08-500 Ryki · POLAND
tel. +48 81 883 56 00
info@juwent.com.pl
www.juwent.com.pl

JUWENT Białystok
+48 692 478 020
e-mail: bialystok@juwent.com.pl

JUWENT Gdańsk
+48 606 908 820
+48 692 473 056
e-mail: gdansk@juwent.com.pl

JUWENT Kielce
+48 606 618 860
e-mail: kielce@juwent.com.pl

JUWENT Kraków
+48 12 655 90 63
e-mail: krakow@juwent.com.pl

JUWENT Lublin
+48 692 476 090
e-mail: lublin@juwent.com.pl

JUWENT Łódź
+48 600 438 028
e-mail: lodz@juwent.com.pl

JUWENT Poznań
+48 692 473 053
e-mail: poznan@juwent.com.pl

JUWENT Rzeszów
+48 660 771 537
e-mail: rzeszow@juwent.com.pl

JUWENT Ryki
+48 601 382 968
e-mail: s.nowakowski@juwent.com.pl

JUWENT Szczecin
+48 608 539 432
e-mail: szczecin@juwent.com.pl

JUWENT Śląsk
+48 604 978 536
e-mail: slask@juwent.com.pl

JUWENT Warszawa
+48 602 195 709,
+48 600 998 676
e-mail: warszawa@juwent.com.pl

JUWENT Wrocław
+48 601 974 999
wroclaw@juwent.com.pl

Optymalny klimat w Twoim domu



8.2018

