

SKNW

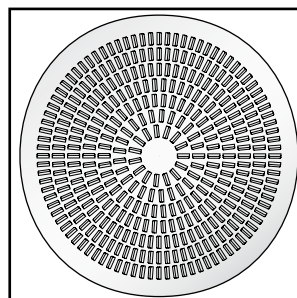

Ø, ∅A

WYMIARY I CIĘŻAR

SKNW

Wielkość	∅ØA	∅d	kg
400	400	159	4.9
500	500	199	6.9
600	600	314	15.9
700	700	399	22.7

SKNW + SR/SKNW

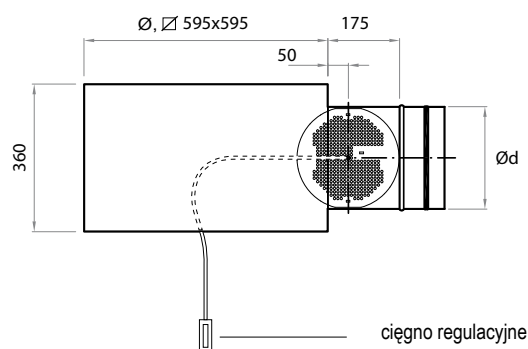

OPIS

SKNW to okrągły lub prostokątny nawiewnik przeznaczony do montażu w suficie. Nawiewnik może spełniać funkcje wywiewnika. Nawiewnik przystosowany jest do pracy ze stałym lub zmiennym przepływem powietrza. Specjalnie zaprojektowana perforacja zapewnia niski poziom dźwięku przy dużym przepływie powietrza.

KRÓTKA CHARAKTERYSTYKA

- duża wydajność
- możliwość zawirowania stumienia
- wysoki współczynnik indukcji
- możliwość stosowania ze skrzynką regulacyjną SR/SKNW
- nawiewniki wykonane są z blachy stalowej ocynkowanej, malowane standardowo na kolor RAL9010
- na specjalne zamówienie istnieje możliwość wykonania dowolnej wielkości i pomalowania na dowolny kolor z palety RAL
- możliwość wykonania, blachy kwasoodpornej

KONSTRUKCJA

SKNW to nawiewnik przeznaczony do montażu w suficie. Nawiewnik składa się z perforowanego panela przedniego. Nawiewnik może pracować również jako wywiewnik. Skrzynki posiadają w standardzie uszczelkę na króćcu zaciskaną maszynowo. Skrzynka rozprężna może być wyposażona w poprzeczkę montażową, która umożliwia montaż nawiewnika za pomocą jednej śruby poprzez otwór znajdujący się w centralnej części nawiewnika.

KOD ZAMÓWIENIA

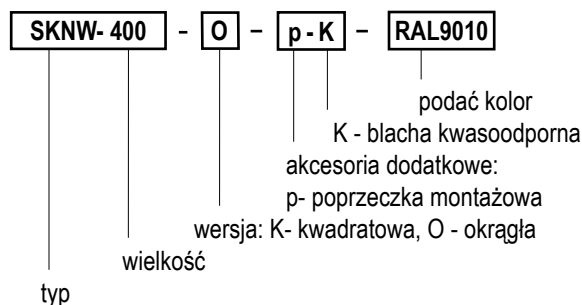

WYPOSAŻENIE DODATKOWE:

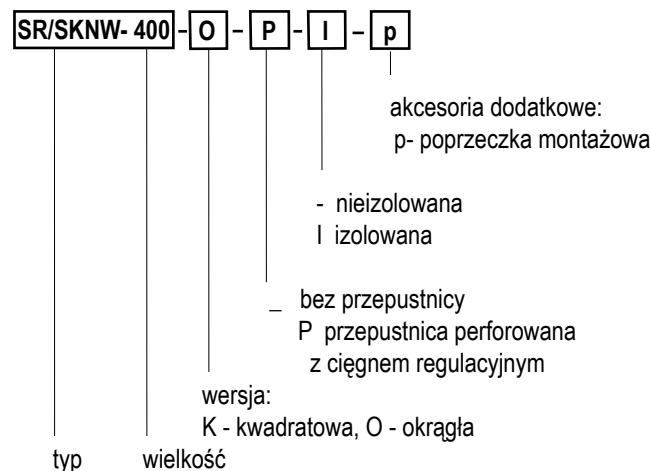

2.16 SKNW

sufitowe kratki nawiewno-wywiewne z perforacją wirową

2

PRZEPIY W POWIETRZA - POZIOM DŹWIĘKU				
SKNW Wielkość		25 dB (A)	m ³ /h 30 dB (A)	35 dB (A)
400		180	220	250
500		270	310	350
600		540	630	740
700		760	880	1000

SKNW Wielkość	SR Wielkość	25 dB (A)	m ³ /h 30 dB (A)	35 dB (A)
400	400	110	140	170
500	500	170	220	260
600	600	380	450	530
700	700	490	630	810

Dane odnoszą się do nawiewników SKNW bez skrzynki (w górnej części tabeli) lub ze skrzynką SR/SKNW.

W przypadku montażu nawiewnika z skrzynką SR/SKNW dane odnoszą się dla całkowitego spadku ciśnienia 50 Pa. Dane są w odniesieniu do trzech różnych poziomów głośności.

WYPOSAŻENIE DODATKOWE

Skrzynka SR/SKNW jest wykonana z blachy ocynkowanej blachy. Skrzynka zawiera przepustnicę regulacyjną.

DANE AKUSTYCZNE - SKNW - NAWIEW

Poziom mocy akustycznej L_w (dB)
Współczynnik K_{OK}

Wielkość SKNW	Częstotliwość środkowa pasma, Hz							
	63	125	250	500	1000	2000	4000	8000
160	-3	-2	0	1	2	-7	-20	-21
200	-5	0	0	0	2	-9	-24	-27
250	-3	0	1	1	2	-9	-2	-20
315	-4	-2	4	2	0	-10	-19	-20
400	0	-2	4	3	0	-12	-20	-19

Wielkość SKNW SR/SKNW	Częstotliwość środkowa pasma, Hz							
	63	125	250	500	1000	2000	4000	8000
160	0	6	6	1	-1	-8	-15	-15
200	3	5	5	0	-1	-8	-14	-15
250	1	6	3	0	0	-8	-15	-15
315	0	5	3	2	0	-10	-16	-17
400	3	5	2	2	1	-11	-17	-18
Tol.	2	2	2	2	2	2	2	2

Wielkość SKNW	Częstotliwość środkowa pasma, Hz							
	63	125	250	500	1000	2000	4000	8000
160	19	14	9	4	3	5	5	4
200	19	14	8	3	3	4	5	5
250	16	11	5	4	2	3	4	4
315	14	9	4	2	2	2	3	3
400	13	8	4	1	0	0	0	0

Wielkość SKNW SR/SKNW	Częstotliwość środkowa pasma, Hz							
	63	125	250	500	1000	2000	4000	8000
160	19	14	10	17	19	12	10	12
200	16	11	8	16	18	12	11	11
250	13	8	8	16	17	12	12	3
315	11	6	7	19	14	10	10	13
400	10	5	8	14	11	10	11	12
Tol.	2	2	2	2	2	2	2	2

DANE AKUSTYCZNE - SKNW - WYWIEW

Poziom mocy akustycznej L_w (dB)
Współczynnik K_{OK}

Wielkość SKNW	Częstotliwość środkowa pasma, Hz							
	63	125	250	500	1000	2000	4000	8000
160	-4	4	0	-1	1	-5	-14	-18
200	4	8	2	0	0	-5	-14	-18
250	1	3	3	1	0	-4	-13	-17
315	-3	-1	2	2	0	-6	-15	-18
400	2	2	3	3	0	-7	-16	-18

Wielkość SKNW SR/SKNW	Częstotliwość środkowa pasma, Hz							
	63	125	250	500	1000	2000	4000	8000
160	-2	9	7	0	-6	-7	-13	-18
200	3	9	7	-	-5	-7	-13	-15
250	1	12	5	-2	-3	-8	-14	-17
315	4	10	3	-2	-2	-7	-16	-17
400	10	11	5	1	-1	-8	-14	-17
Tol.	2	2	2	2	2	2	2	

Tłumienie dźwięku ΔL (dB)
Współczynnik ΔL

Wielkość SKNW	Częstotliwość środkowa pasma, Hz							
	63	125	250	500	1000	2000	4000	8000
160	19	14	9	4	3	5	5	4
200	19	14	8	3	3	4	5	5
250	16	11	5	4	2	3	4	4
315	14	9	4	2	2	2	3	3
400	13	8	4	1	0	0	0	0

Wielkość SKNW SR/SKMW	Częstotliwość środkowa pasma, Hz							
	63	125	250	500	1000	2000	4000	8000
160	19	14	10	17	19	12	10	12
200	16	11	8	16	18	12	11	11
250	13	8	8	16	17	12	12	13
315	11	6	7	19	14	10	10	13
400	10	5	8	14	11	10	11	12
Tol.	2	2	2	2	2	2	2	2

CHARAKTERYSTYKA - SKNW - NAWIEW

Przepływ - Spadek ciśnienie - Poziom dźwięku

- Dane dla SKNW zamontowanego w suficie
- Charakterystyk niemożna wykorzystywać do regulacji nawiewników
- Wartość dB(A) dotyczy pomieszczeń o chłonności akustycznej 4 dB i kubaturze 30m³

Wartość dB(C) jest zwykle wyższa o 6-9 dB niż wartość dB(A)

SKNW - 400, 500, 600, 700

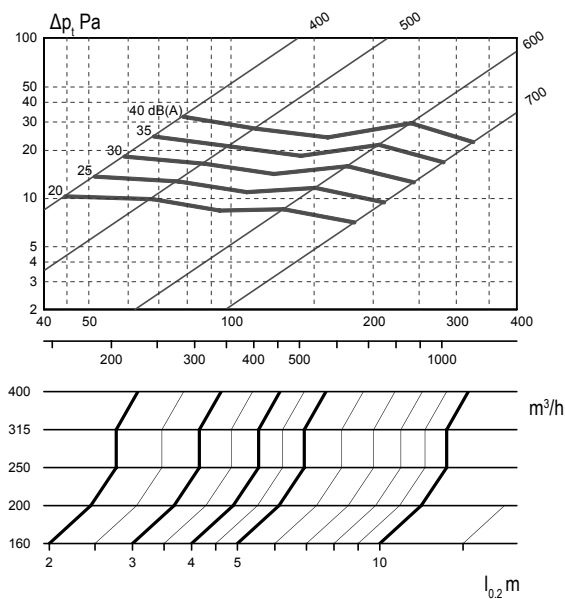

SKNW 400 + SR/SKNW 400

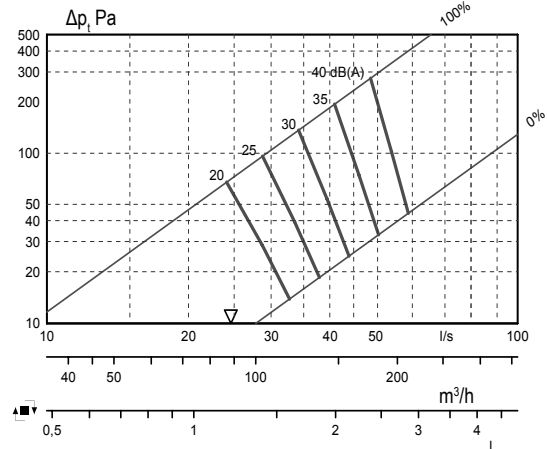

SKNW 400 + SR/SKNW 400

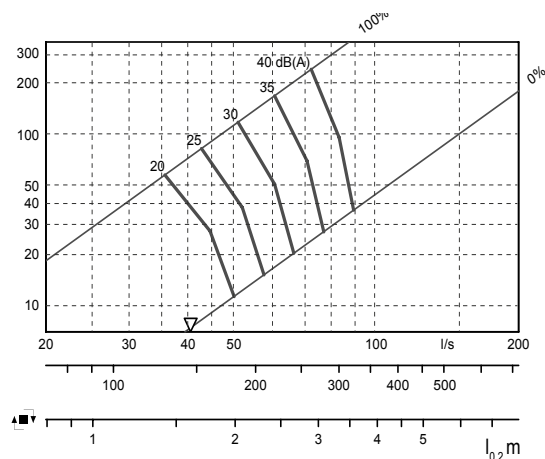

2.16 SKNW

sufitowe kratki nawiewno-wywiewne z perforacją wirową

CHARAKTERYSTYKA - SKNW -WYWIEW

Przepływ - Spadek ciśnienie - Poziom dźwięku

- Dane dla SKNW zamontowanego w suficie
- Charakterystyk nie można wykorzystywać do regulacji nawiewników
- Wartość dB(A) dotyczy pomieszczeń o chłonności akustycznej 4 dB i kubaturze 30m³

Wartość dB(C) jest zwykle wyższa o 6-9 dB niż wartość dB(A)

SKNW 500 + SR/SKNW 500

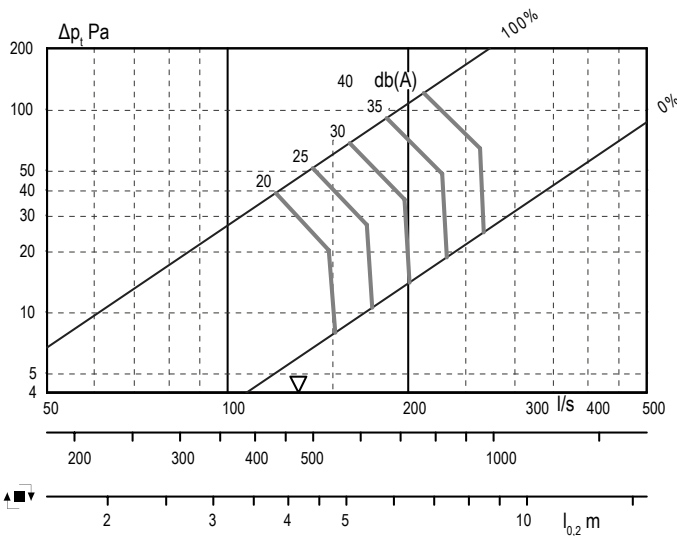

SKNW 700 + SR/SKNW 700

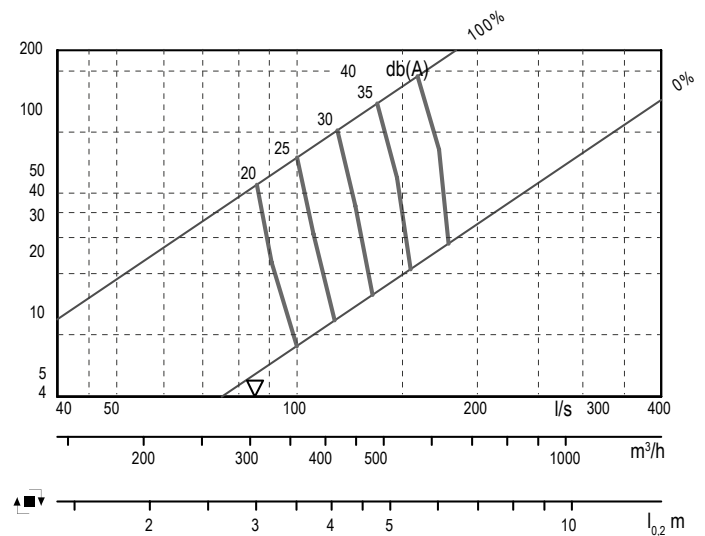

sufitowe kratki nawiewno-wywiewne z perforacją wirową

Charakterystyka - SKNW ze skrzynką SR/SKNW - wywiew
Przepływ - Spadek ciśnienie - Poziom dźwięku - Zasięg

- Dane dla SKNW zamontowanego w suficie
- Δ - Minimalny przepływ umożliwiający regulację
- Wartość dB(A) dotyczy pomieszczeń o chłonności akustycznej 4 dB i kubaturze 30m³

Wartość dB(C) jest zwykle wyższa o 6-9 dB niż wartość dB(A)

- 100% oznacza zamkniętą przepustnicę regulacyjną skrzynki ALSc, 0% oznacza otwartą przepustnicę regulacyjną skrzynki ALSc

SKNW - 400, 500, 600, 700

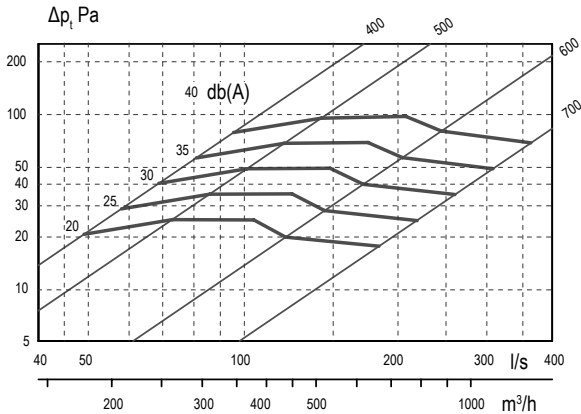

SKNW 400 + SR/SKNW 400

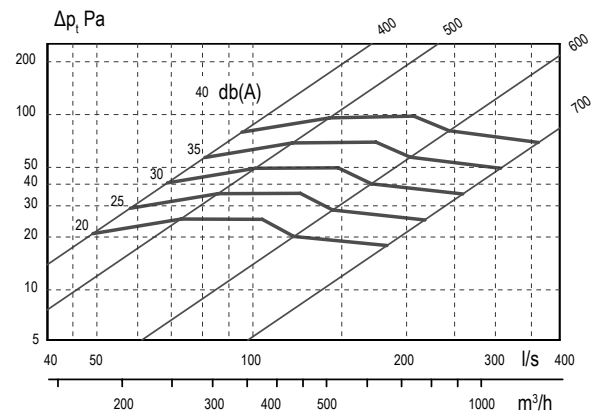

SKNW 500 + SR/SKNW 500

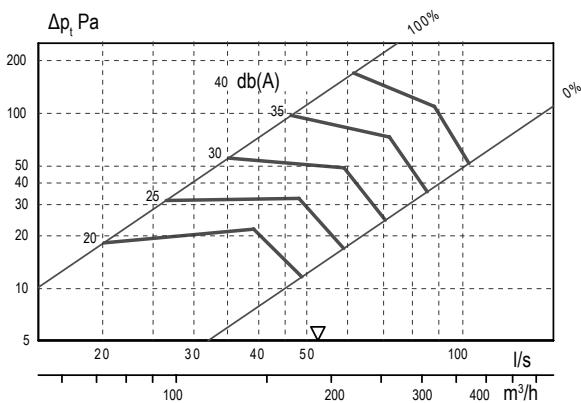

SKNW 600 + SR/SKNW 600

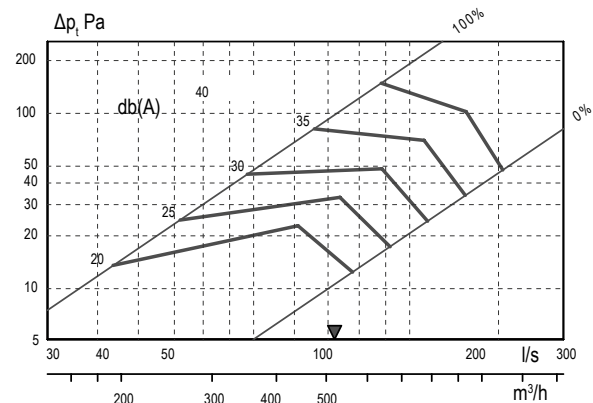

SKNW 700 + SR/SKNW 700

